



## Dell B2360d-dn 雷射印表機 用戶手冊



2014 年 3 月

[www.dell.com](http://www.dell.com) | [dell.com/support/printers](http://dell.com/support/printers)

### 商標

本文件所載資訊若有異動應以異動之文件為準，不再另行通知。

© 2014 Dell, Inc. 版權所有，翻製必究。

本文件內容受著作權法律法規保護，未經 Dell Inc. 事先書面授權，您不得以任何方式重製本文件。

本文件內容所使用的商標：Dell、DELL 標誌、Inspiron、Dell Precision、Dimension、OptiPlex、Latitude、PowerEdge、PowerVault、PowerApp 及 Dell OpenManage 是 Dell Inc. 的商標；Intel、Pentium 及 Celeron 是 Intel Corporation 的註冊商標；Microsoft 及 Windows 是 Microsoft Corporation 的註冊商標；AirPrint 及 AirPrint 標誌是 Apple, Inc. 的商標。

本文件內所述及其他商標與商名，可能是各個所有人的產品註冊商標和商名。Dell Inc. 對其他各個所有人的商標和商名，不具有所有權或財產上的利益。

# 目錄

安全資訊.....	5
瞭解印表機.....	6
尋找印表機相關資訊.....	6
選取印表機放置地點.....	7
印表機配置.....	8
使用印表機控制面板.....	10
瞭解「睡眠」按鈕和指示燈的顏色.....	10
使用 Embedded Web Server（內嵌式 Web 伺服器）.....	11
使用本端印表機設定公用程式.....	11
其他印表機設定.....	12
安裝內接式選購品.....	12
安裝硬體選購品.....	15
連接電纜.....	16
設定印表機軟體.....	17
網路功能.....	18
驗證印表機設定.....	22
載入紙張和特殊材質.....	23
設定紙張尺寸和類型.....	23
配置 Universal（通用尺寸）紙張設定.....	24
使用標準出紙槽和擋紙器.....	24
載入紙匣組件.....	25
將材質載入多用途送紙器.....	29
連結及解除連結紙匣組件.....	32
紙張和特殊材質指南.....	35
紙張指引.....	35
使用特殊材質.....	37
存放紙張.....	39
支援的紙張尺寸、類型和重量.....	40
列印.....	43
列印文件.....	43

從行動裝置列印.....	44
列印資訊頁.....	45
取消列印工作.....	45
<b>瞭解印表機功能表.....</b>	<b>47</b>
功能表清單.....	47
紙張功能表.....	47
報告功能表.....	55
網路/連接埠功能表.....	56
安全性功能表.....	63
設定功能表.....	64
<b>節省金錢並注重環保.....</b>	<b>75</b>
節省紙張和碳粉.....	75
省電.....	75
回收利用.....	78
<b>固定印表機.....</b>	<b>79</b>
使用安全鎖功能.....	79
揮發性聲明.....	79
清除揮發性記憶體.....	79
清除非揮發性記憶體.....	80
尋找印表機安全資訊.....	80
<b>維護印表機.....</b>	<b>81</b>
清潔印表機.....	81
檢查零件及耗材狀態.....	81
預估剩餘頁數.....	81
訂購耗材.....	82
存放耗材.....	82
更換耗材.....	83
移動印表機.....	87
<b>管理印表機.....</b>	<b>88</b>
管理印表機訊息.....	88
存取狀態監視器中心.....	88
存取遠端控制面板.....	88
檢視報告.....	89

從 Embedded Web Server (內嵌式 Web 伺服器) 配置耗材通知.....	89
複製印表機設定至其他印表機.....	90
回復出廠預設值.....	90
建立印表機控制面板個人識別碼.....	91
<b>清除夾紙.....</b>	<b>92</b>
避免夾紙.....	92
瞭解夾紙訊息和位置.....	93
Jam, front door [20y.xx] (夾紙, 前門 [20y.xx]) .....	94
Jam, rear door [20y.xx] (夾紙, 後門 [20y.xx]) .....	97
Jam, standard bin [20y.xx] (夾紙, 標準出紙槽 [20y.xx]) .....	98
夾紙, 請拉出 1 號紙匣組件。將藍色活板往下推。 [23y.xx].....	99
Jam, tray [x] [24y.xx] (夾紙, [x] 號紙匣組件 [24y.xx]) .....	101
Jam, MP feeder [250.xx] (夾紙, 多用途送紙器 [250.xx]) .....	101
<b>疑難排解.....</b>	<b>103</b>
瞭解印表機訊息.....	103
解決印表機問題.....	111
解決列印問題.....	117
Embedded Web Server (內嵌式 Web 伺服器) 未開啓.....	137
聯絡技術支援中心.....	138
<b>附錄.....</b>	<b>139</b>
<b>索引 .....</b>	<b>141</b>

## 安全資訊

請將電源線連接到本產品附近且妥善接地的電源插座，而且必須易於使用。

請避免在有水或潮濕的地點附近放置或使用本產品。

 **請當心—有潛在傷害的危險：**本產品係採用雷射裝置。使用非本文指定之程序控制、調整或效能，可能導致有害之輻射外洩。

本產品使用的列印過程，將會在列印材質上加熱，熱量可能會使列印材質產生釋出物。您必須瞭解本操作手冊有關選擇列印材質的指引，避免可能有有害的釋出物。

 **請當心—有潛在傷害的危險：**本產品中的鋰電池原本並不需要予以更換。若未正確更換鋰電池，可能有爆炸的危險。請勿將鋰電池充電、拆裝或焚燒。請遵照製造商的指示及當地法規，丟棄用過的電池。

 **請當心—有潛在傷害的危險：**移動印表機之前，請遵循下列指示，以免受傷或損壞印表機：

- 利用電源開關關閉印表機電源，然後從電源插座拔掉電源線。
- 移動印表機之前，請先中斷印表機的所有電源線和電纜。
- 若已安裝選購性紙匣組件，請從印表機中移除該組件。若要移除選購性紙匣組件，請將紙匣組件右側的插槽滑向紙匣組件前方，直到它卡入定位。
- 請利用兩側的把手處來抬起印表機。
- 當您放下印表機時，請確認手指不可位在印表機下方。
- 安裝印表機之前，請先確認四周有足夠的迴旋空間。

請只使用本產品隨附的電源線，或製造商的授權更換品。

 **請當心—表面會發熱：**印表機內部的溫度可能很高。為避免被發熱表面或元件燙傷的危險，請先讓該表面或元件冷卻之後再觸摸。

 **請當心—有觸電的危險：**若您是在安裝印表機之後，才要取用控制板或安裝選購性硬體或記憶體裝置，請先關閉印表機電源，並從電源插座拔除電源線，再繼續作業。若您有任何其他裝置連接至印表機，請同時關閉它們的電源，並拔下所有連接到印表機的電纜。

 **請當心—有觸電的危險：**請確定所有的外接線（如乙太網路與電話系統連線）均已適當地安裝在所標示的連接埠插孔中。

本產品採用特定製造商的零件，其設計、測試及檢驗均符合全球最嚴格的安全標準。某些零件的安全特性可能不顯著。若使用其他替代零件，製造商不負任何責任。

 **請當心—有潛在傷害的危險：**請勿切割、扭轉、彎曲或擠壓電源線，或是在電源線上放置重物。請避免讓電源線遭到磨損或壓迫。請不要讓電源線夾在傢俱和牆壁這類的物體之間。若發生以上任一種情況，有可能會引起火災或造成觸電。請定期檢查電源線，確認有無該等問題的跡象。檢查電源線之前，請先從電源插座拔掉電源線。

除了使用者說明文件中描述的事項以外，任何服務及維修，請接洽服務代表。

 **請當心—有觸電的危險：**為避免電擊的危險，當您清潔印表機外部時，請先拔下插座上的電源線，並且拔除連接印表機的所有電纜，然後再繼續作業。

 **請當心—有潛在傷害的危險：**為了降低因設備不穩固可能造成的風險，請個別載入每一個紙匣組件。請讓其他所有紙匣組件保持關閉狀態，等需要使用時再打開。

 **請當心—有觸電的危險：**在雷雨期間，請勿安裝本產品，或進行任何電器或電纜的接線工作，例如連接傳真功能、電源線或電話線。

請保存上述指示。

# 瞭解印表機

## 尋找印表機相關資訊

您在尋找什麼？	請在這裡尋找
起始設定指示： <ul style="list-style-type: none"> <li>• 連接印表機</li> <li>• 安裝印表機軟體</li> </ul>	安裝說明文件—印表機隨附的安裝說明文件。
使用印表機的其他安裝與指示： <ul style="list-style-type: none"> <li>• 選取與存放紙張和特殊材質</li> <li>• 載入紙張</li> <li>• 配置印表機設定</li> <li>• 檢視與列印文件和相片</li> <li>• 設定與使用印表機軟體</li> <li>• 配置網路上的印表機</li> <li>• 保養與維護印表機</li> <li>• 疑難排解與解決問題</li> </ul>	<i>用戶手冊</i> 和 <i>快速參考手冊</i> —您可在 <i>軟體與說明文件</i> 光碟上找到這兩本手冊。如需其他資訊，請造訪本公司網站，網址為： <a href="http://www.dell.com/support/manuals">www.dell.com/support/manuals</a> 。
以下各項的指示： <ul style="list-style-type: none"> <li>• 將印表機連接到乙太網路</li> <li>• 印表機連線問題的疑難排解</li> </ul>	<i>網路功能設定指南</i> —開啓 <i>軟體與說明文件</i> 光碟，然後導覽至： <b>說明文件 &gt; 用戶手冊及其他出版品 &gt; 網路功能設定指南</b>
協助使用印表機軟體	<b>Windows</b> 或 <b>Mac</b> 說明—開啓印表機軟體程式或應用程式，然後按一下 <b>說明</b> 。 按一下  ，檢視與作業內容相關的資訊。 <b>請注意：</b> <ul style="list-style-type: none"> <li>• 「說明」會隨同印表機軟體自動安裝。</li> <li>• 視您的作業系統而定，印表機軟體可能位於印表機程式資料夾中或出現在桌面上。</li> </ul>
最新的補充資訊、更新資料及技術支援： <ul style="list-style-type: none"> <li>• 說明文件</li> <li>• 驅動程式下載</li> <li>• 產品升級</li> <li>• 服務電話與維修資訊</li> <li>• 訂單狀態</li> <li>• 線上交談支援</li> <li>• 電子郵件支援</li> <li>• 語音支援</li> </ul>	<b>Dell 支援網站</b> — <a href="http://www.dell.com/support/printers">www.dell.com/support/printers</a> 您可以在支援網站上，找到您所在國家或地區的支援電話號碼和辦公時間。請備妥下列資訊，方便支援中心提供您更快速的服務： <ul style="list-style-type: none"> <li>• 維修服務標籤</li> <li>• 快速服務代碼</li> </ul> <b>請注意：</b> 維修服務標籤和快速服務代碼均顯示在您印表機的標籤上。
<ul style="list-style-type: none"> <li>• 軟體與驅動程式—通過認證且您印表機適用的驅動程式，以及 Dell 印表機軟體的安裝程式。</li> <li>• 讀我檔案—最新技術變更資訊，或提供給有經驗的使用者或技術人員參考的進階技術參考資料。</li> </ul>	<i>軟體與說明文件</i> 光碟

您在尋找什麼？	請在這裡尋找
<ul style="list-style-type: none"> <li>• 您印表機的耗材與配件</li> <li>• 市售碳粉匣</li> </ul>	<p>Dell 印表機耗材網站 - <a href="http://www.dell.com/printers">www.dell.com/printers</a></p> <p>您可以經由線上、透過電話或親自到經銷店購買印表機耗材。</p>
<ul style="list-style-type: none"> <li>• 印表機操作安全資訊</li> <li>• 控管資訊</li> <li>• 保固資訊</li> </ul>	<p><i>產品資訊指南</i></p> <div data-bbox="954 415 1133 688" style="text-align: center;"> </div> <p><b>請注意：</b> <i>產品資訊指南</i>—您所在國家或地區可能未提供本指南。</p>

## 選取印表機放置地點

選取印表機放置地點時，請預留足夠的空間，方便您打開送紙匣、蓋板和門板。若您計劃安裝任何硬體選購品，請同時預留足夠的空間。請注意下列重要事項：

- 將印表機擺放在妥善接地且容易取用的電源插座旁邊。
- 確認室內通風量符合最新版的 **ASHRAE 62** 標準或 **CEN** 技術委員會 **156** 標準。
- 提供一個平坦、穩固且穩定的表面。
- 擺放印表機時，請注意下列事項：
  - 印表機應保持乾淨、乾燥，並避免灰塵堆積。
  - 印表機應遠離散落的釘書針和迴紋針。
  - 印表機應遠離空調設備、電熱器或抽風機的出風口。
  - 印表機應避免陽光直射、溼度過高或過低。
- 依循建議設定的溫度，並避免溫差過大。

環境溫度	攝氏 16 到 32 度（華氏 60 到 90 度）
儲存溫度	攝氏 -20 到 40 度（華氏 -4 到 104 度）

- 建議您在印表機周圍預留以下適當的通風空間：

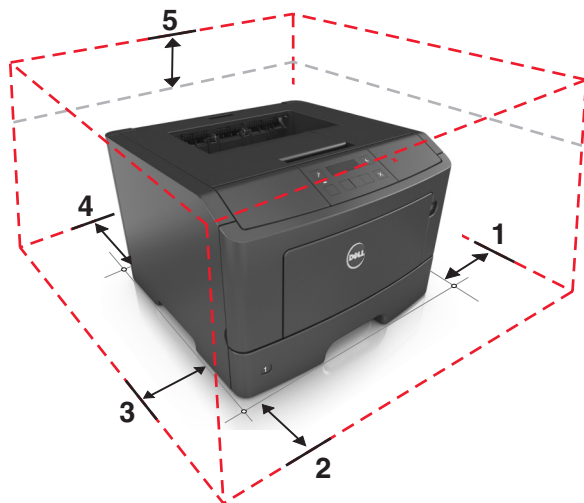

1	右邊	300 公釐 (12 英吋)
2	前面	510 公釐 (20 英吋)
3	左邊	200 公釐 (8 英吋)
4	後面	200 公釐 (8 英吋)
5	上面	300 公釐 (12 英吋)

## 印表機配置

**⚠ 請當心—有潛在傷害的危險：**為了降低因設備不穩固可能造成的風險，請個別載入每一個紙匣組件。請讓其他所有紙匣組件保持關閉狀態，等需要使用時再打開。

您可以在配置印表機時，新增一個選購性 550 張紙匣組件。如需有關安裝選購性紙匣組件的指示，請參閱第 15 頁的「[安裝選購性紙匣組件](#)」。



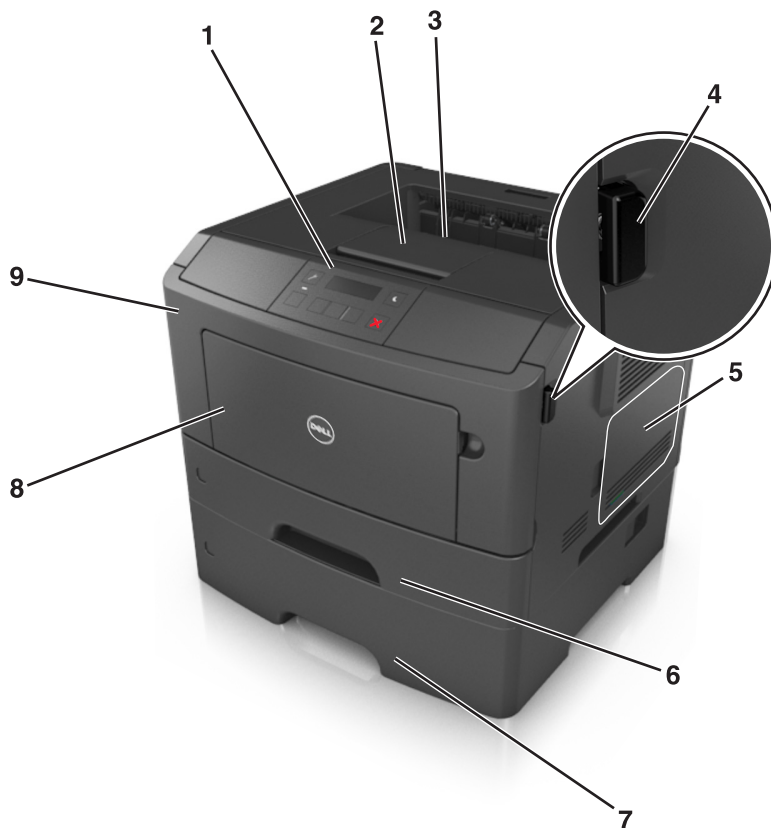

1	印表機控制面板
2	擋紙器
3	標準出紙槽
4	前門釋放按鈕
5	控制板存取門
6	標準 250 張紙匣組件
7	選購性 550 張紙匣組件 請注意：此外還有可上鎖 550 張紙匣組件可供選用。如需其他資訊，請聯絡原印表機經銷處。
8	50 張多用途送紙器
9	前門

## 使用印表機控制面板

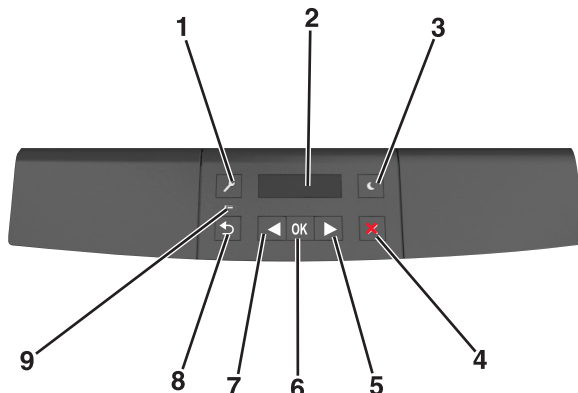

	使用	執行
1	Menus (功能表) 按鈕	開啓功能表。 <b>請注意：</b> <ul style="list-style-type: none"> <li>只有在印表機處於 Ready (備妥) 狀態時，才可以使用這些功能表。</li> <li>若是在功能表中導覽時按下該按鈕，印表機控制面板會返回最上層的功能表畫面。</li> </ul>
2	顯示幕	檢視列印選項，以及狀態和錯誤訊息。
3	Sleep (睡眠) 按鈕	啓用 Sleep (睡眠) 模式或 Hibernate (休眠) 模式。 <b>請注意：</b> <ul style="list-style-type: none"> <li>按下任意硬式按鈕，可將印表機從 Sleep (睡眠) 模式中喚醒。</li> <li>按下 Sleep (睡眠) 按鈕或電源開關，可將印表機從 Hibernate (休眠) 模式中喚醒。</li> </ul>
4	Stop (停止) 按鈕	<ul style="list-style-type: none"> <li>結束功能表，並返回 Ready (備妥) 狀態。</li> <li>印表機停止活動，例如列印或下載字型。</li> </ul>
5	右移鍵按鈕	<ul style="list-style-type: none"> <li>捲動功能表，或在畫面與功能表選項之間移動。</li> <li>來回捲動設定或文字。如果要選取含有數值的功能表，請按住箭頭按鈕，來捲動這些設定。當您所要的數值出現時，請鬆開按鈕。</li> </ul>
6	Select (選取) 按鈕	<ul style="list-style-type: none"> <li>開啓功能表。</li> <li>顯示功能表中可用的值或設定。目前的預設值以星號 (*) 標示。</li> <li>將顯示的數值儲存為新的使用者預設值。</li> </ul>
7	左移鍵按鈕	<ul style="list-style-type: none"> <li>捲動功能表，或在畫面與功能表選項之間移動。</li> <li>來回捲動設定或文字。如果要選取含有數值的功能表，請按住箭頭按鈕，來捲動這些設定。當您所要的數值出現時，請鬆開按鈕。</li> </ul>
8	Back (上一步) 按鈕	返回上一個畫面。
9	指示燈	判斷印表機的状态。

## 瞭解「睡眠」按鈕和指示燈的顏色

印表機控制面板上的「睡眠」按鈕和指示燈的顏色，可指示特定的印表機狀態或狀況。

指示燈	印表機狀態
關閉	印表機電源關閉或處於「休眠」模式。
閃爍的綠色	印表機正在暖機、處理資料或進行列印。
純綠色	印表機電源開啓，但呈待機狀態。
閃爍紅色	印表機需要使用者人為介入。

睡眠按鈕指示燈	印表機狀態
關閉	印表機關機、待機中或處於「備妥」狀態。
純黃褐色	印表機處於「睡眠」模式。
閃爍黃褐色	印表機正要進入「休眠」模式，或正要從「休眠」模式喚醒。
閃爍黃褐色持續 0.1 秒，然後在緩慢的脈衝模式下有 1.9 秒完全不亮燈	印表機處於「休眠」模式。

## 使用 Embedded Web Server (內嵌式 Web 伺服器)

**請注意：**只有網路印表機或連接至列印伺服器的印表機，才能使用這項功能。

若印表機安裝在網路上，您便可利用 Embedded Web Server (內嵌式 Web 伺服器) 來執行以下各項：

- 檢視印表機控制面板的虛擬顯示幕。
- 檢查印表機耗材狀態。
- 配置耗材通知。
- 配置印表機設定。
- 配置網路設定。
- 檢視報告。

若要存取您印表機的 Embedded Web Server (內嵌式 Web 伺服器)：

### 1 取得印表機的 IP 位址：

- 從 Network/Ports (網路/連接埠) 功能表中的 TCP/IP 區段
- 只要列印網路設定頁或功能表設定頁，即可找到 TCP/IP 區段。

**請注意：**

- IP 位址會以四組以英文句點隔開的號碼呈現，例如：123.123.123.123。
- 若您正在使用 Proxy 伺服器，請暫時停用，才能正確載入網頁。

### 2 開啓 Web 瀏覽器，然後在位址欄位中輸入印表機 IP 位址。

### 3 按下 Enter。

隨即顯示 Embedded Web Server (內嵌式 Web 伺服器) 頁面。

## 使用本端印表機設定公用程式

- 1 從應用程式清單或「開始」功能表中存取「本端印表機設定公用程式」，以調整印表機設定。
- 2 使用「動作」功能表儲存所做的變更。

**請注意：**若要將設定分送至其他印表機，請在指令行中儲存設定。

## 其他印表機設定

### 安裝內接式選購品

**⚠ 請當心—有觸電的危險：** 若您是在安裝印表機之後，才要取用控制板或安裝選購性硬體或記憶體裝置，請先關閉印表機電源，並從電源插座拔除電源線，再繼續作業。若您有任何其他裝置連接至印表機，請同時關閉它們的電源，並拔下所有連接到印表機的電纜。

### 可用的內接式選購品

#### 記憶卡

- 快閃記憶體
- 字型

### 存取控制板

**⚠ 請當心—有觸電的危險：** 若您是在安裝印表機之後，才要取用控制板或安裝選購性硬體或記憶體裝置，請先關閉印表機電源，並從電源插座拔除電源線，再繼續作業。若您有任何其他裝置連接至印表機，請同時關閉它們的電源，並拔下所有連接到印表機的電纜。

- 1 打開控制板存取門。

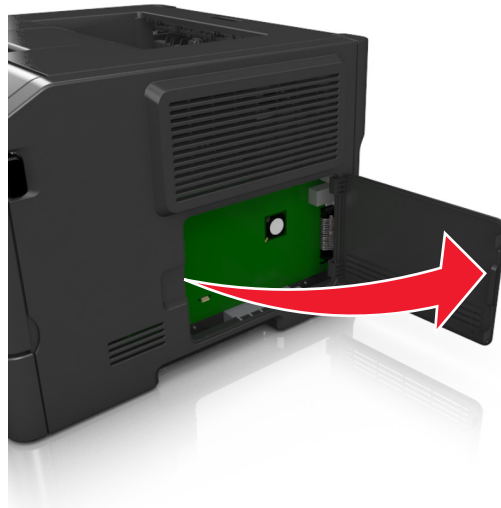

- 2 找到記憶卡接頭。

**警告—潛在損害：** 控制板上的電子元件很容易受靜電而毀損。觸摸控制板的任何電子元件或連結器之前，請先觸摸印表機上的金屬表面。

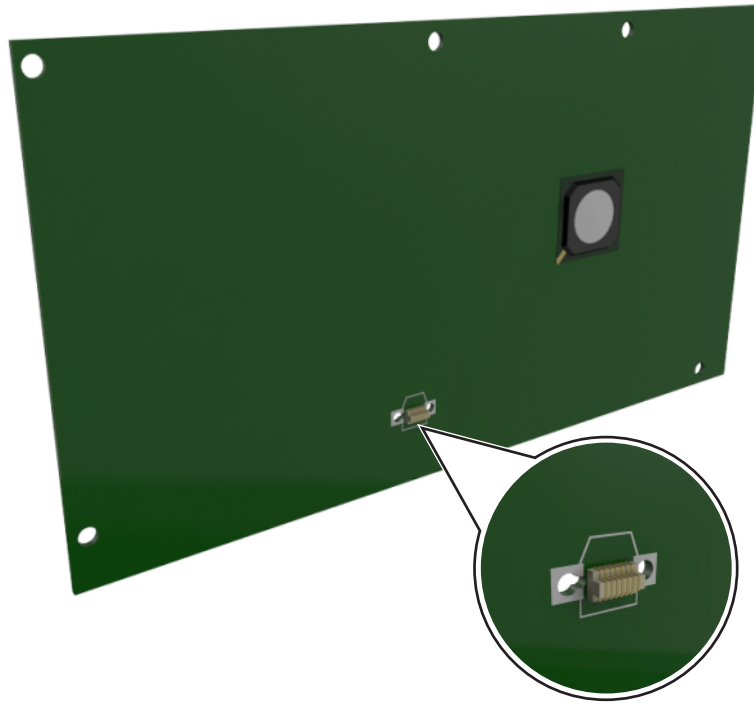

## 安裝選購卡

**⚠ 請當心—有觸電的危險：**若您是在安裝印表機之後，才要取用控制板或安裝選購性硬體或記憶體裝置，請先關閉印表機電源，並從電源插座拔除電源線，再繼續作業。如果您將其他裝置連接至印表機，請同時關閉它們的電源，並拔下所有連接到印表機的電纜。

**警告—潛在損害：**控制板上的電子元件很容易受靜電而毀損。觸摸控制板的任何電子元件或連結器之前，請先觸摸印表機上的金屬表面。

- 1 存取控制板。  
如需其他資訊，請參閱第 12 頁的「[存取控制板](#)」。
- 2 拆開選購卡的包裝。

**警告—潛在損害：**請避免碰觸插卡邊緣的連接點。

3 握著卡片兩側，然後將插卡上的塑膠插腳 (1) 對準控制板上的孔洞 (2)。

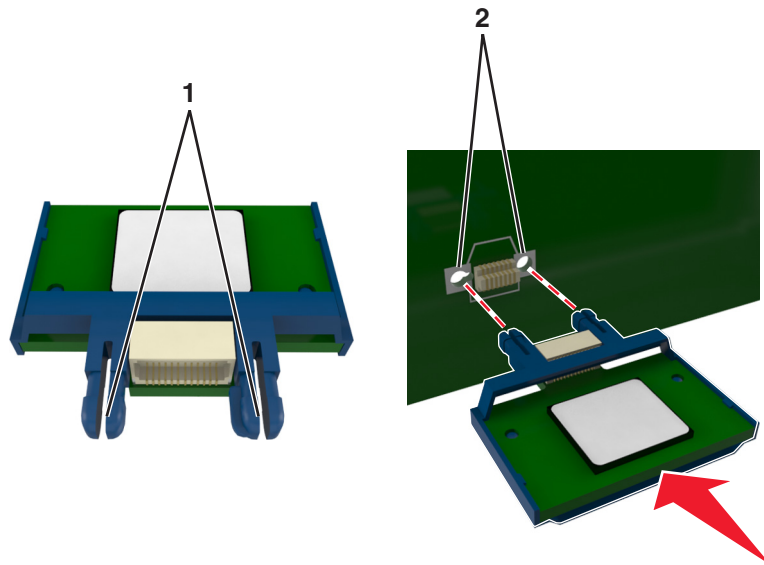

4 將插卡用力推入定位，如圖所示。

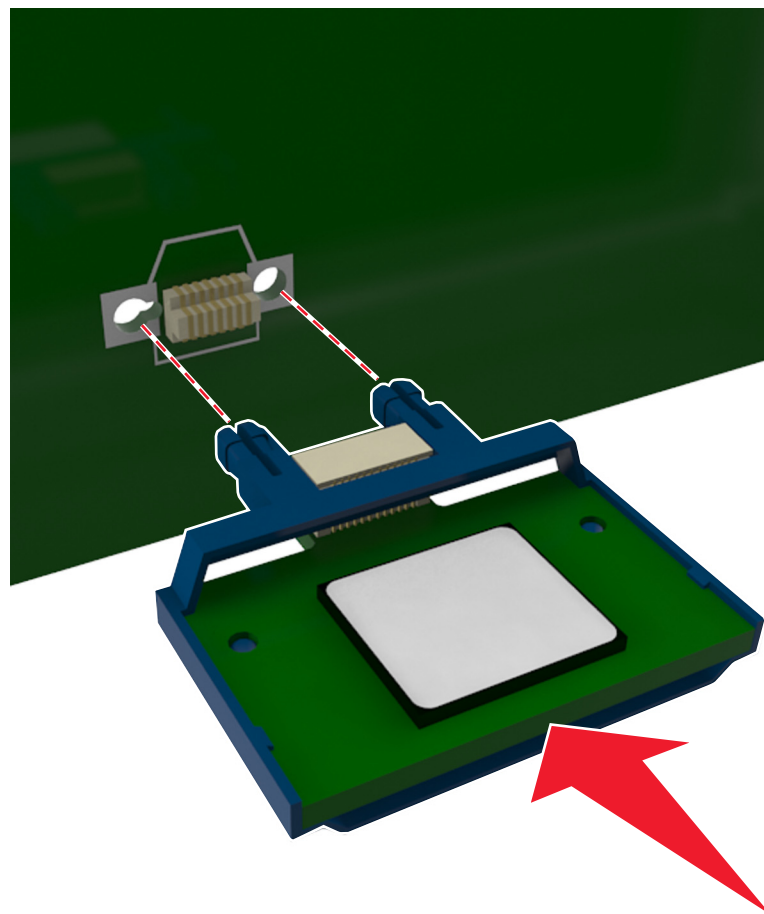

**警告—潛在損害：**若未適當安裝選購卡，可能會造成選購卡和控制板損壞。

**請注意：**插卡上接頭的整個長度都必須碰觸並緊靠控制板。

#### 5 關上控制板的存取門。

**請注意：**安裝印表機軟體和任何硬體選購品後，您可能必須將這些選購品手動新增至印表機驅動程式，使其得以執行列印工作。如需其他資訊，請參閱第 18 頁的「[在列印驅動程式中新增可用選購品](#)」。

## 安裝硬體選購品

### 安裝選購性紙匣組件

**⚠ 請當心—有觸電的危險：**若您是在安裝印表機之後，才要取用控制板或安裝選購性硬體或記憶體裝置，請先關閉印表機電源，並從電源插座拔除電源線，再繼續作業。若您有任何其他裝置連接至印表機，請同時關閉它們的電源，並拔下所有連接到印表機的電纜。

#### 1 利用電源開關關閉印表機電源，然後從電源插座拔掉電源線。



#### 2 拆開紙匣組件的包裝，然後移除所有的包裝材料。

#### 3 從底座移除紙匣組件。

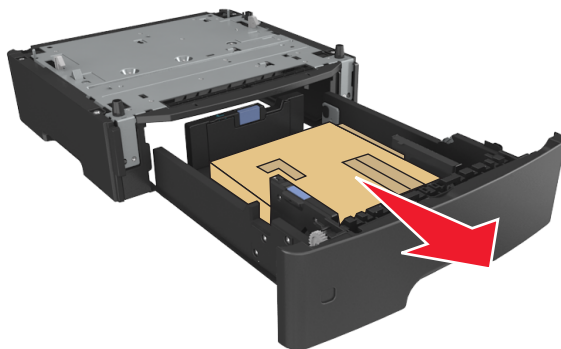

#### 4 移除紙匣組件內的所有包裝材料。

#### 5 將紙匣組件嵌入底座。

#### 6 將紙匣組件放在印表機旁邊。

7 將印表機對準紙匣組件，然後將印表機慢慢往下嵌入定位。



8 將電源線連接到印表機，然後連接到妥善接地的電源插座，接著打開印表機電源。



**請注意：**安裝印表機軟體和任何硬體選購品後，您可能必須將這些選購品手動新增至印表機驅動程式，使其得以執行列印工作。如需其他資訊，請參閱第 18 頁的「[在列印驅動程式中新增可用選購品](#)」。

## 連接電纜

使用 USB 電纜或平行電纜將印表機連接到電腦，或者使用乙太網路電纜將印表機連接到網路。

請務必遵守下列事項：

- 將電纜上的 USB 符號對應至印表機上的 USB 符號
- 針對平行埠使用適當的平行電纜
- 將乙太網路電纜對應至適當的乙太網路連接埠

**警告－潛在損害：**正在列印時，請勿觸摸 USB 電纜、任何網路配接卡或圖示中的印表機區域。這麼做可能會發生資料遺失或無法運作的情況。



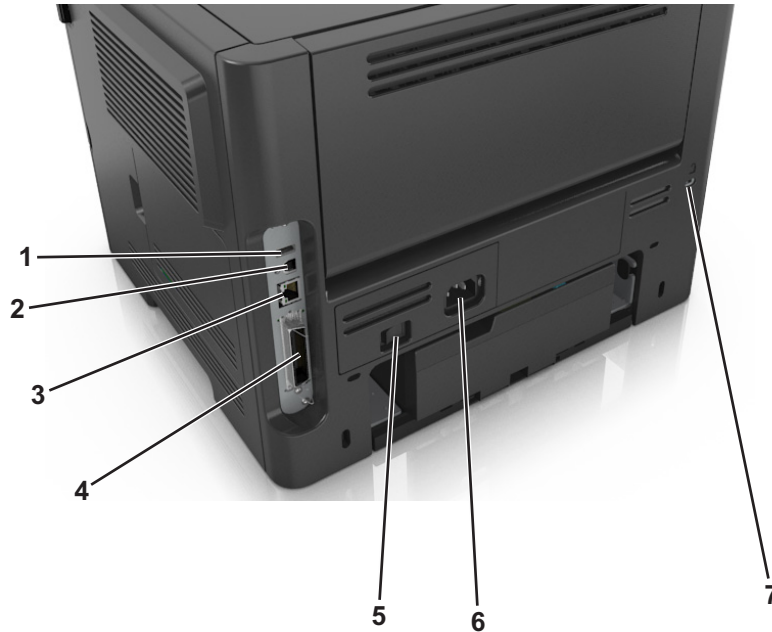

	使用	執行
1	USB 連接埠*	連接選購性無線網路配接卡。
2	USB 印表機連接埠	將印表機連接到電腦。
3	乙太網路連接埠*	將印表機連接到網路。
4	平行埠*	將印表機連接到電腦。
5	電源開關	開啓或關閉印表機電源。
6	印表機電源線插座	將印表機連接到電源插座。
7	安全插孔	連接用以固定住印表機的鎖定裝置。

\* 只有選定的印表機型號才提供這些連接埠。

## 設定印表機軟體

### 安裝印表機

- 1 取得軟體安裝程式套件。
- 2 執行安裝程式，然後遵循電腦螢幕上的指示。
- 3 若是 Macintosh 使用者，請新增印表機。

**請注意：**從「網路/連接埠」選單中的 TCP/IP 區段，取得印表機 IP 位址。

### 安裝本端印表機設定公用程式

- 1 請造訪 [www.dell.com/support/printers](http://www.dell.com/support/printers)，然後下載本軟體。
- 2 按兩下軟體安裝程式套件。

- 3 選取安裝類型，然後按一下**安裝**。
- 4 按一下**安裝**，開始安裝程序。
- 5 按一下**同意**，表示接受授權合約。
- 6 按一下**繼續**，然後遵循電腦螢幕上的指示執行作業。

**請注意：**

- 您可使用「本端印表機設定公用程式」變更所有列印工作的碳粉明暗度、省電模式及紙張尺寸設定。若要變更個別列印工作的上述設定，請使用印表機軟體。
- 此公用程式只在選定的印表機型號中才受支援。

## 在列印驅動程式中新增可用選購品

### Windows 使用者適用

- 1 開啓印表機資料夾，然後選取印表機。
- 2 開啓印表機內容，然後新增或手動安裝任何選購品。
- 3 套用變更。

### Macintosh 使用者適用

- 1 從 Apple 選單中的「系統偏好設定」，導覽至印表機，然後選取 **Options & Supplies**（選購品和耗材）> **驅動程式**。
- 2 新增任何安裝的硬體選購品。
- 3 套用變更。

## 網路功能

**請注意：**

- 在無線網路上設定印表機之前，請先購買無線網路配接卡。若要安裝無線網路配接卡，請參閱配接卡隨附的說明書。
- 「服務設置識別碼」(Service Set Identifier, SSID) 是用來識別無線網路的名稱。有線等效加密 (Wired Equivalent Privacy, WEP)、Wi-Fi 保護存取協定 (Wi-Fi Protected Access, WPA)、WPA2 及 802.1X-RADIUS 均是網路上使用的安全性類型。

## 準備將印表機安裝在乙太網路上

若要配置印表機來連接到乙太網路，請先組織下列資訊，再開始作業：

**請注意：**若您的網路會自動指定 IP 位址給電腦和印表機，請繼續安裝印表機。

- 一個要在網路上供印表機使用的有效且唯一的 IP 位址
- 網路閘道

- 網路遮罩
- 印表機別名（選擇性）

**請注意：**印表機別名可讓您在網路易於識別您的印表機。您可選擇使用預設的印表機別名，或指定您比較容易記得的名稱。

您必須利用乙太網路電纜，將印表機連接到網路，以及印表機能實際連接到網路的可用連接埠上。請儘可能使用新的網路電纜，避免受損電纜帶來潛在的問題。

## 準備將印表機安裝在無線網路上

### 請注意：

- 確認已在您的印表機上安裝無線網路配接卡，並確認配接卡能正常運作。
- 確認您的存取點（無線路由器）電源已開啓，並能正常運作。

將印表機安裝在無線網路上之前，請先確認您具備下列資訊：

- **SSID**—SSID 又稱為網路名稱。
- **無線模式（或網路模式）**—此模式為主從式 (Infrastructure) 或對等式 (Ad Hoc)。
- **頻道（對等式 (Ad Hoc) 網路適用）**—針對主從式 (Infrastructure) 網路，此頻道的預設值為自動。某些對等式 (Ad Hoc) 網路也需要此自動設定。若不確定所要選取的頻道，請洽詢您的系統支援人員。
- **安全方法**—「安全方法」有下列三種基本選項：
  - **WEP 金鑰**  
若您的網路使用多個 WEP 金鑰，請在所提供的空格中，輸入 WEP 金鑰（最多四個）。您可以選取預設 WEP 傳輸金鑰，來選取目前正在網路上使用的金鑰。  
或
  - **WPA 或 WPA2 預共享密鑰或通行詞組**  
WPA 內含加密機制，以做為額外的安全層。選項為 AES 或 TKIP。路由器和印表機上的加密必須設為相同類型，否則印表機無法在網路上通訊。
  - **802.1X - RADIUS**  
若要將印表機安裝在 802.1X 網路上，您可能需要以下各項：
    - 鑑別類型
    - 內部鑑別類型
    - 802.1X 使用者名稱和密碼
    - 證書
  - **無安全設定**  
若無線網路未使用任何安全類型，則無任何安全資訊。

**請注意：**建議您不要使用不安全的無線網路。

### 請注意：

- 若不知道電腦所連線之網路的 **SSID**，請啓動電腦網路配接卡的無線公用程式，並尋找網路名稱。若找不到網路的 **SSID** 或安全資訊，請參閱存取點隨附的說明文件，或是聯絡系統支援人員。
- 若要尋找無線網路的 **WPA/WPA2 預共享金鑰/通行詞組**，請參閱存取點隨附的說明文件或存取點相關網頁，或請洽詢您的系統支援人員。







## 利用 Wi-Fi Protected Setup (WPS)，將印表機連接到無線網路

將印表機連接到無線網路之前，請先確認下列事項：

- 存取點（無線路由器）已通過 Wi-Fi Protected Setup (WPS) 認證或與 WPS 相容。如需其他資訊，請參閱您存取點隨附的說明文件。
- 已連接您印表機上安裝的無線網路配接卡，並確認配接卡能正常運作。如需其他資訊，請參閱無線網路配接卡隨附的說明書。

### 使用「按鈕配置」方法



1 從印表機控制面板，導覽到：

 > 網路/連接埠 >  > 網路 [x] >  > 網路 [x] 設定 >  > 無線 >  > Wi-Fi Protected Setup (無線網路保護設定) >  > 起始按鈕方法 > 

2 遵循印表機顯示幕上的指示。

### 使用「個人識別碼 (PIN)」方法

1 從印表機控制面板，導覽到：

 > 網路/連接埠 >  > 網路 [x] >  > 網路 [x] 設定 >  > 無線 >  > Wi-Fi Protected Setup (無線網路保護設定) >  > 起始個人識別碼方法 > 

2 複製 8 位數字的 WPS 個人識別碼。

3 開啓 Web 瀏覽器，在位址欄位中輸入您存取點的 IP 位址。

請注意：

- IP 位址會以四組以英文句點隔開的號碼呈現，例如：123.123.123.123。
- 若您正在使用 Proxy 伺服器，請暫時停用，才能正確載入網頁。

4 存取 WPS 設定。如需其他資訊，請參閱您存取點隨附的說明文件。

5 輸入 8 位數字的個人識別碼，然後儲存設定。

## 利用印表機軟體將印表機連接到無線網路

請注意：

- 確認印表機電源已經開啓。
- 確認您印表機上安裝的無線網路配接卡，並確認配接卡能正常運作。如需有關安裝無線網路配接卡的資訊，請參閱配接卡隨附的說明書。

### 使用 Wireless Setup Utility (無線設定公用程式) (只適用於 Windows)

1 檢查是否已安裝印表機軟體。

2 使用「開始」功能表上的搜尋指令，尋找「印表機主畫面」。

3 開啓「印表機主畫面」，然後按一下設定 > Wireless Setup Utility (無線設定公用程式)。

4 遵循電腦畫面上的步驟。

## 使用 Wireless Setup Assistant (無線設定助手) (只適用於 Macintosh)

Wireless Setup Assistant (無線設定助手) 可讓您執行下列各項：

- 配置印表機，以連接至現有的無線網路。
- 將印表機新增至現有的對等式 (Ad Hoc) 網路。
- 在安裝程序後變更無線設定。
- 在額外的網路電腦上安裝印表機。

### 安裝 Wireless Setup Assistant (無線設定助手)

- 1 前往 Dell 支援網站，網址為：[www.dell.com/support/printers](http://www.dell.com/support/printers)。
- 2 下載最新的 Wireless Setup Assistant (無線設定助手) 應用程式。
- 3 按兩下已下載的軟體安裝程式套件。
- 4 遵循電腦螢幕上的指示。

### 啓動 Wireless Setup Assistant (無線設定助手)

請注意：

- 確認印表機電源已開啓。
- 確認已在您印表機上安裝無線網路配接卡，而且能正常運作。

- 1 從 Finder，導覽至：

應用程式 > 選取您的印表機檔案夾

- 2 連按兩下 **Wireless Setup Assistant (無線設定助手)**，然後遵循電腦螢幕上的指示。

請注意：若您在執行應用程式時遭遇到問題，請按一下 。

## 利用 Embedded Web Server (內嵌式 Web 伺服器) 將印表機連接到無線網路

在您開始操作之前，請先確認下列各項：

- 您的印表機已暫時連接到乙太網路。
- 已在您的印表機上安裝無線網路配接卡，並確認配接卡能正常運作。如需其他資訊，請參閱您的無線網路配接卡隨附的說明書。

- 1 開啓 Web 瀏覽器，然後在位址欄位中輸入印表機 IP 位址。

請注意：

- 在印表機控制面板上檢視印表機 IP 位址。IP 位址會以四組以英文句點隔開的號碼呈現，例如：  
123.123.123.123。
- 若您正在使用 Proxy 伺服器，請暫時停用，才能正確載入網頁。

- 2 按一下 **Settings (設定) > Network/Ports (網路/連接埠) > Wireless (無線)**。

- 3 修改設定，以符合您存取點 (無線路由器) 的設定。

請注意：確認已輸入正確的 SSID。

- 4 按一下 **Submit (提出)**。

- 5 關閉印表機電源，然後中斷乙太網路電纜的連線。接著等待至少五秒鐘，然後重新開啓印表機電源。
- 6 若要驗證您的印表機是否連接到網路，請列印網路設定頁。然後在 **Network Card [x]**（網路卡 [x]）區段中，確認狀態是不是 **Connected**（已連接）。

## 驗證印表機設定

### 列印功能表設定頁

請列印功能表設定頁來複查目前的功能表設定，同時驗證印表機選購品的安裝是否正確。

**請注意：**若您尚未變更任何功能表設定，功能表設定頁會列出所有出廠預設值。當您從功能表選取並儲存其他設定時，這些設定會取代出廠預設值，而成爲*使用者預設值*。在您重新存取功能表、選取並儲存其他值之前，使用者預設值都會維持其有效性。

從印表機控制面板，導覽到：

 > **Reports**（報告） >  > **Menu Settings Page**（功能表設定頁） > 

### 列印網路設定頁

若印表機連接到網路，請列印網路設定頁以驗證網路連線。本頁還提供有助於網路列印配置的重要資訊。

- 1 從印表機控制面板，導覽到：

 > **Reports**（報告） >  > **Network Setup Page**（網路設定頁） > 

**請注意：**若有安裝選購性列印伺服器，則會出現 **Print Network [x] Setup Page**（列印網路 [x] 設定頁）。

- 2 檢查網路設定頁上的第一個區段，確認狀態爲 **Connected**（已連線）。

若狀態爲 **Not Connected**（未連線），表示區域網路節點可能不在作用中，或網路電纜可能故障。請洽詢系統支援人員尋求解決方案，然後列印其他網路設定頁。

## 載入紙張和特殊材質

紙張和特殊材質的選擇和處理會影響文件列印的可靠性。如需其他資訊，請參閱第 92 頁的「[避免夾紙](#)」及第 39 頁的「[存放紙張](#)」。

### 設定紙張尺寸和類型

1 從印表機控制面板，導覽到：

 > Paper Menu (紙張功能表) >  > Paper Size/Type (紙張尺寸/類型) > 

2 選取 Tray [x] Size ([x] 號紙匣組件尺寸) 或 Tray [x] Type ([x] 號紙匣組件類型)，然後按下 。

3 變更紙張尺寸或類型設定，然後按下 。

請注意：

- 您必須在 Paper Size (紙張尺寸) 功能表中，手動設定標準 250 張紙匣組件 (1 號紙匣組件)、選購性 550 張紙匣組件 (2 號紙匣組件) 及多用途送紙器的紙張尺寸設定。
- Tray 1 (1 號紙匣組件) 的出廠預設紙張類型是 Plain Paper (普通紙)。
- 多用途送紙器的出廠預設紙張類型是 Custom Type 6 (自訂類型 6)。
- 所有紙匣組件的紙張類型設定，均需以手動方式加以設定。

## 配置 Universal（通用尺寸）紙張設定

Universal paper size（通用紙張尺寸）是使用者定義的設定值，它能让您列印在印表機功能表中未預先設定的紙張尺寸上。

請注意：

- 支援的最大「通用尺寸」為 216 x 355.6 公釐（8.5 x 14 英吋）。
- 多用途送紙器中支援的最小「通用尺寸」為 76 x 127 公釐（3 x 5 英吋）。選購性紙匣組件中支援的最小「通用尺寸」為 183 x 210 公釐（7.2 x 8.3 英吋）。

從印表機控制面板，導覽到：

 > Paper Menu（紙張功能表） >  > Universal Setup（通用尺寸設定） >  > Units of Measure（測量單位） >  > 選取測量單位 > 

### 指定紙張的高度和寬度

1 從印表機控制面板，導覽到：

 > Paper Menu（紙張功能表） >  > Universal Setup（通用尺寸設定） >  > Units of Measure（測量單位） >  > 選取測量單位 > 

2 按下箭頭按鈕，等 Portrait Height（直印高度）或 Portrait Width（直印寬度）出現時，再按下 。

3 變更設定，然後按下 。

## 使用標準出紙槽和擋紙器

標準出紙槽最多可容納 150 張 75 g/m<sup>2</sup>（20 磅）的紙張。它會以面朝下的方式收集列印輸出。標準出紙槽內含擋紙器，可防止紙張在堆疊時滑出出紙槽前端。



若要打開擋紙器，請拉動擋紙器，讓它往前翻轉。



**請注意：**當您要將印表機移至其他位置時，請關閉擋紙器。

## 載入紙匣組件

**⚠ 請當心—有潛在傷害的危險：**為了降低因設備不穩固可能造成的風險，請個別載入每一個紙匣組件。請讓其他所有紙匣組件保持關閉狀態，等需要使用时再打開。

**1** 將紙匣組件完全拉出。

**請注意：**當工作在列印時，或當印表機顯示幕上出現**忙碌狀態**時，請勿取出紙匣組件。這麼做可能會造成夾紙。



2 根據您所載入的紙張尺寸，捏住後移動寬度導引夾定位拉片，然後滑至正確的位置。

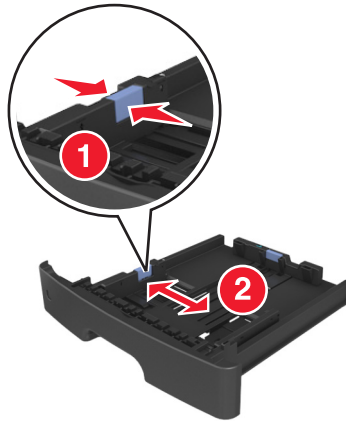

3 根據您所載入的紙張尺寸，捏住後移動長度導引夾定位拉片，然後滑至正確的位置。

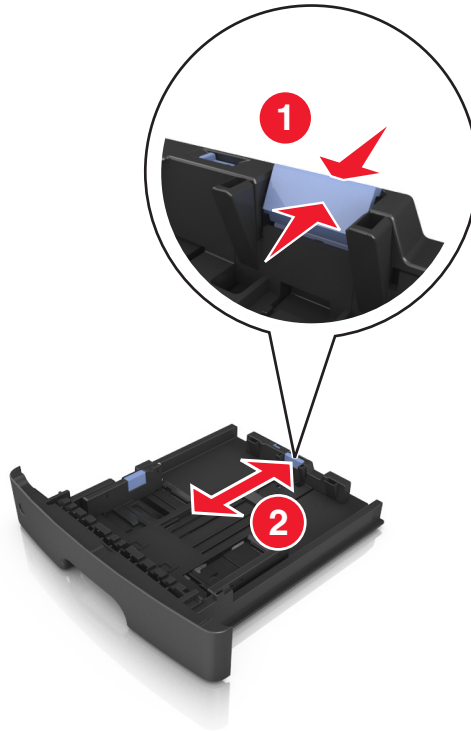

**請注意：**

- 至於某些如 Letter、Legal 及 A4 等紙張尺寸，請捏住後移動長度導引夾定位拉片，然後往後滑以調適紙張的長度。
- 若要將 A6 尺寸的紙張載入標準紙匣組件，請先捏住長度導引夾定位拉片，然後滑至紙匣組件中央 A6 尺寸的位置。
- 確認寬度和長度導引夾必須與紙匣組件底端的紙張尺寸指示標誌對齊。

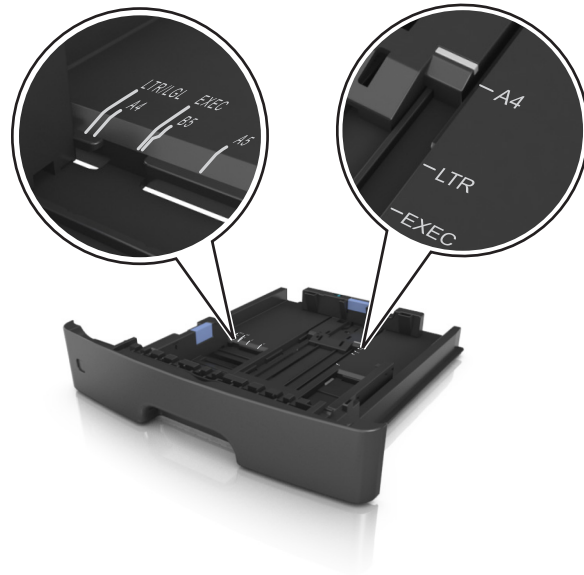

- 4 前後彎曲彈動紙張，讓紙張鬆開，然後將紙張展開成扇狀。請勿折疊或弄皺紙張。在平面上對齊列印材質的邊緣。

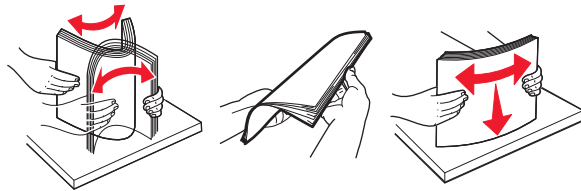

- 5 載入紙疊。

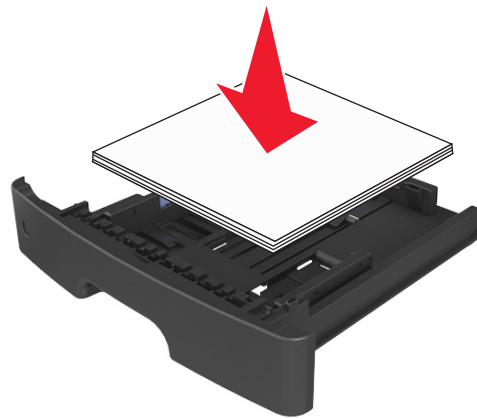

**請注意：**

- 若使用再生紙或預印紙，載入紙張時請讓列印面朝下。
- 載入預先打孔的紙張時，請將頂邊的孔洞朝向紙匣組件前部。
- 載入信頭紙時，請讓列印面朝下，並將紙張頂邊朝向紙匣組件前部。若是雙面列印，載入信頭紙時，請將列印面朝上，並讓紙張底邊朝向紙匣組件前端。
- 確認放入的紙張位於寬度導引夾側邊的滿紙上限指示標誌下方。

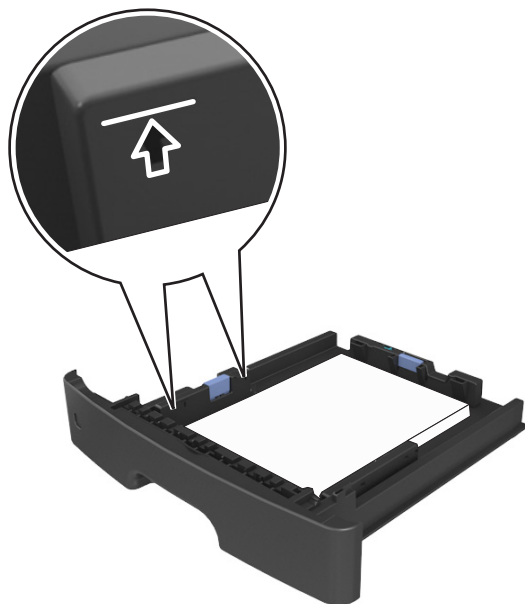

6 插入紙匣組件。

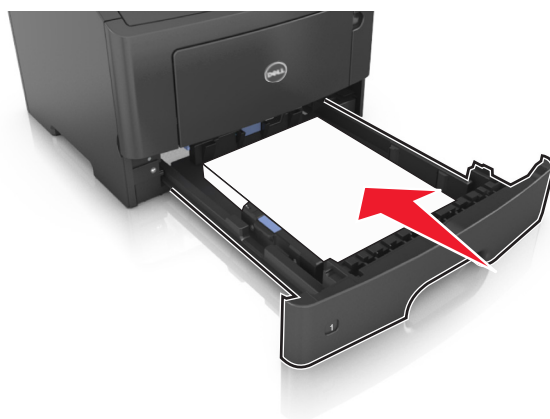

7 從印表機控制面板上的「紙張」功能表，設定紙張尺寸和紙張類型，使其符合載入紙匣組件中的紙張。

**請注意：**請設定正確的紙張尺寸和類型，以免發生夾紙和列印品質問題。

## 將材質載入多用途送紙器

當您要在不同紙張尺寸和類型或特殊材質上列印時（例如：卡片、專用透明投影膠片及信封），請使用多用途送紙器。信頭紙的單面列印工作，也適用多用途送紙器。

- 1 打開多用途送紙器。

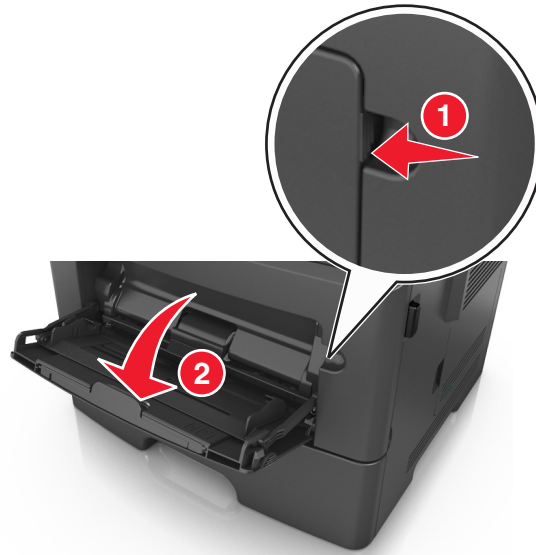

- a 將多用途送紙器的延伸組件拉出。

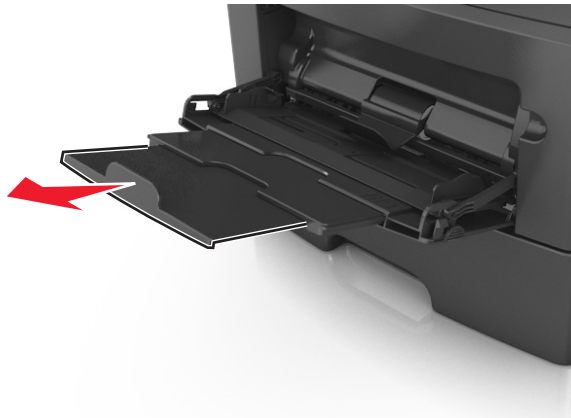

- b 輕輕拉出延伸組件，讓多用途送紙器完全伸展並打開來。



2 捏住左寬度導引夾上的定位拉片，然後針對您載入的紙張來移動導引夾。

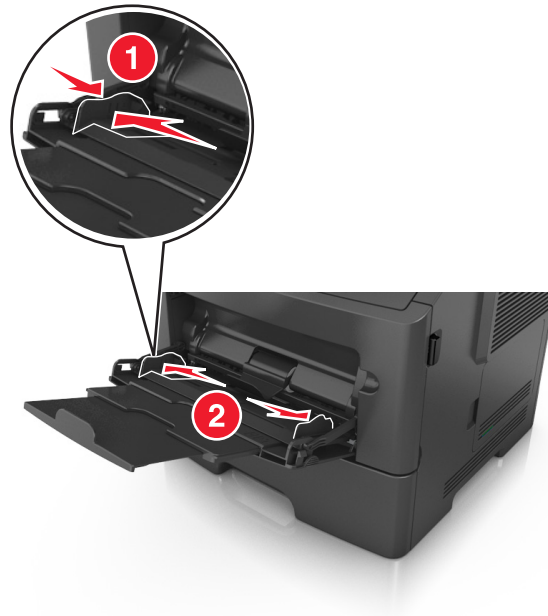

3 準備載入紙張或特殊材質。

- 前後彎曲彈動紙張，讓紙張鬆開，然後將紙張展開成扇狀。請勿折疊或弄皺紙張。在平面上對齊列印材質的邊緣。

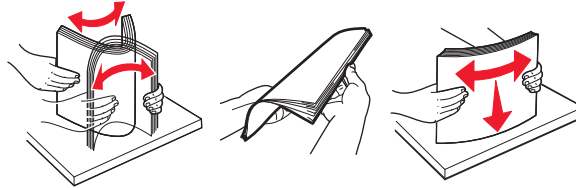

- 請由側邊拿取專用透明投影膠片。前後彎曲彈動整疊專用透明投影膠片，讓膠片鬆開，然後展開成扇狀。在平面上對齊列印材質的邊緣。

**請注意：**請避免觸摸專用透明投影膠片的列印面。請小心不要刮傷列印材質。

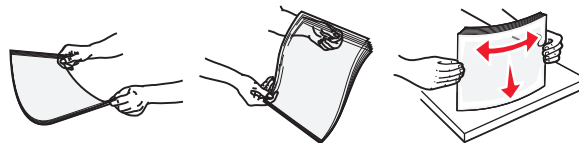

- 前後彎曲彈動整疊信封，讓信封鬆開，然後展開成扇狀。在平面上對齊列印材質的邊緣。



4 載入紙張或特殊材質。

**請注意：**

- 不要將紙張或特殊材質用力塞入多用途送紙器。
- 確認紙張或特殊材質沒有超出紙張導引夾上的裝紙滿載線上限。載入過多材質可能會造成夾紙。



- 載入紙張、專用透明投影膠片及卡片時，請將建議使用的列印面朝上，且讓上緣先進入印表機。如需有關載入專用透明投影膠片的其他資訊，請參閱專用透明投影膠片包裝內附說明。



**請注意：**載入 A6 尺寸紙張時，請確認多用途送紙器的延伸組件必須輕輕靠放在紙張的邊緣，這麼做，最後幾張紙才能保持在原位。



- 載入信頭紙時，請將列印面朝上，並讓紙張上緣先進入印表機。若是雙面列印，載入信頭紙時，請將列印面朝下，並讓底邊先進入印表機。



- 載入信封時，請將位於左邊的信封口面朝下。



**警告—潛在損害：**切勿使用有郵票、拴扣、勾環、窗格、覆膜襯裡或自黏式的信封。這類信封可能會嚴重損壞印表機。

- 5 從印表機控制面板上的「紙張」功能表，設定紙張尺寸和紙張類型，使其符合載入多用途送紙器中的紙張或特殊材質。

## 連結及解除連結紙匣組件

當任何紙匣組件的紙張尺寸和紙張類型全部相同時，印表機就會連結那些紙匣組件。當某個連結的紙匣組件紙張用完時，印表機會從下一個連結的紙匣組件送紙。我們建議您為所有獨特的紙張（如信頭紙及不同顏色的普通紙）指定不同的自訂類型名稱，這類獨特紙張所在的紙匣組件才不會被自動連結。

## 連結及解除連結紙匣組件

### 使用 Embedded Web Server（內嵌式 Web 伺服器）

- 1 開啓 Web 瀏覽器，然後在位址欄位中輸入印表機 IP 位址。

請注意：

- 在 Network/Ports（網路/連接埠）功能表中的 TCP/IP 區段，檢視印表機 IP 位址。IP 位址會以四組以英文句點隔開的號碼呈現，例如：123.123.123.123。
- 若您正在使用 Proxy 伺服器，請暫時停用，才能正確載入網頁。

- 2 按一下 **Settings（設定）>Paper Menu（紙張功能表）**。



3 變更紙匣組件設定，以便指定紙匣組件的紙張尺寸和類型。

- 若要連結紙匣組件，請確認紙匣組件的紙張尺寸和類型與其他紙匣組件的紙張尺寸和類型相符。
- 若要解除連結紙匣組件，請確認紙匣組件的紙張尺寸或類型必須與其他紙匣組件的紙張尺寸或類型不符。

4 按一下 **Submit**（提出）。

### 在電腦上使用印表機設定

依據您使用的作業系統，使用「本端印表機設定公用程式」或「印表機設定」來存取 **Paper menu**（紙張功能表）。

**請注意：**您也可利用印表機控制面板，來指定紙張尺寸和類型。如需其他資訊，請參閱第 23 頁的「[設定紙張尺寸和類型](#)」。

**警告—潛在損害：**載入紙匣組件中的紙張，應符合印表機中指定的紙張類型名稱。加熱熔合組件的溫度因指定的紙張類型而異。若未適當配置設定，可能會發生列印問題。

## 配置自訂紙張類型

### 使用 **Embedded Web Server**（內嵌式 **Web** 伺服器）

1 開啓 **Web** 瀏覽器，然後在位址欄位中輸入印表機 **IP** 位址。

**請注意：**

- 列印網路設定頁或功能表設定頁，然後在 **TCP/IP** 區段中找到 **IP** 位址。**IP** 位址會以四組以英文句點隔開的號碼呈現，例如：**123.123.123.123**。
- 若您正在使用 **Proxy** 伺服器，請暫時停用，才能正確載入網頁。

2 按一下 **Settings**（設定）>**Paper Menu**（紙張功能表）>**Custom Types**（自訂類型）。

3 選取自訂紙張類型名稱，然後選取自訂紙張類型。

**請注意：****Plain Paper**（普通紙）是所有使用者定義的自訂名稱之出廠預設紙張類型。

4 按一下 **Submit**（提出）。

### 在電腦上使用印表機設定

依據您使用的作業系統，使用「本端印表機設定公用程式」或「印表機設定」來存取 **Custom menu**（自訂功能表）。

## 指定自訂紙張類型

### 使用 **Embedded Web Server**（內嵌式 **Web** 伺服器）

1 開啓 **Web** 瀏覽器，然後在位址欄位中輸入印表機 **IP** 位址。

**請注意：**

- 列印網路設定頁或功能表設定頁，然後在 **TCP/IP** 區段中找到 **IP** 位址。**IP** 位址會以四組以英文句點隔開的號碼呈現，例如：**123.123.123.123**。
- 若您正在使用 **Proxy** 伺服器，請暫時停用，才能正確載入網頁。

2 按一下 **Settings**（設定）>**Paper Menu**（紙張功能表）。

- 3 從 **Tray Configuration**（紙匣組件配置）區段，選取紙張來源，然後在紙張類型直欄下方，選取自訂紙張類型。
- 4 按一下 **Submit**（提出）。

### 在電腦上使用印表機設定

依據您使用的作業系統，使用「本端印表機設定公用程式」或「印表機設定」來存取 **Paper menu**（紙張功能表）。

# 紙張和特殊材質指南

## 紙張指引

選取正確的紙張或特殊材質，可以減少列印問題。若要獲得最佳列印品質，請在大量購買之前，先試用紙張或特殊材質的樣本。

## 紙張特性

下列紙張特性會影響列印品質與可靠性。評估新紙材時，請考量下列特性。

### 重量

印表機紙匣組件可自動送紙的紙張重量範圍最高可達  $120 \text{ g/m}^2$  (32 磅) 沒有表面覆膜塗佈的長紋理雪銅紙。多用途送紙器可自動送紙的紙張重量範圍最高則為  $163 \text{ g/m}^2$  (43 磅) 沒有表面覆膜塗佈的長紋理雪銅紙。重量小於  $60 \text{ g/m}^2$  (16 磅) 的紙張可能因為質地不夠堅硬而無法適當送紙，甚至造成夾紙。為求最佳效能，請採用  $75 \text{ g/m}^2$  (20 磅) 沒有表面覆膜塗佈的長紋理雪銅紙。若紙張小於 182 x 257 公釐 (7.2 x 10.1 英吋)，建議您使用  $90 \text{ g/m}^2$  (24 磅) 或更重的紙張。

**請注意：**雙面列印只適用於 60 – 90  $\text{g/m}^2$  (16 – 24 磅) 沒有表面覆膜塗佈的雪銅紙。

### 扭曲

扭曲是指紙張邊緣有捲曲的傾向。紙張過度扭曲可能會造成送紙問題。紙張通過印表機之後，因為暴露於高溫下，可能會出現扭曲的現象。將未包裝的紙張存放在濕熱或乾冷的環境（即使是存放在紙匣組件中）下，很容易使紙張在列印之前產生扭曲，而且可能會造成送紙問題。

### 平滑度

紙張平滑度會直接影響列印品質。若紙張太粗糙，碳粉無法適當融合在紙張上。若紙張太平滑，則可能造成送紙或列印品質的問題。請永遠使用介於 100 與 300 Sheffield 點之間的紙張；不過，當平滑度介於 150 與 250 Sheffield 點之間時，可產生最佳列印品質。

### 溼度

紙張中的溼度會影響列印品質，也會影響印表機能否正確地送紙。請讓紙張保留在原來的包裝材料內，直到您要使用時才取出。這麼做可避免紙張暴露在溼度多變的環境中，溼度的變化會降低紙張的效能。

請將紙張存放在原來的包裝材料內，並放在與印表機相同的環境中，放置時間為列印前的 24 到 48 小時。如果紙張的存放或運送環境與印表機所在環境相差很大，請將上述存放時間延長幾天。厚紙張可能需要更長的環境適應期。

### 紋理排列方向

紋理是指紙張上的紙張纖維排列方式。紋理分為長紋理（紋理沿著紙張長度的方向呈現）或短紋理（紋理沿著紙張寬度的方向呈現）。

對於 60 – 90  $\text{g/m}^2$  (16 – 24 磅) 沒有表面覆膜塗佈的雪銅紙，建議使用長紋理紙張。

## 纖維成份

大部分的高品質影印紙都由 100% 化學處理的紙漿製成。這種成份可讓紙張具備高穩定性，進而減少送紙問題並提高列印品質。內含纖維的紙張（例如：棉紙）可能不利於紙張處理。

## 不適用的紙張

建議您的印表機不要使用下列紙張類型：

- 化學處理過的紙張，在不用複寫紙情況下即可製作副本，也稱為非碳紙張、非碳複寫紙 (Carbonless Copy Paper, CCP) 或不用碳的 (No Carbon Required, NCR) 紙張
- 含有可能污損印表機的化學成份之預印紙
- 會受印表機加熱熔合組件的高溫所影響的預印紙
- 需要套印（頁面上精確的列印位置）小於  $\pm 2.5$  公釐 ( $\pm 0.10$  英吋) 的預印紙，例如：光學字元辨識 (OCR) 規格

在某些情形下，您可以利用軟體應用程式來調整套印，以順利列印這類紙張規格：

- 覆膜專用紙（可擦拭無覆膜雪銅紙）、合成紙、熱感應紙
- 邊緣粗糙、材質表面粗糙或厚重的紙張，或扭曲的紙張
- 不符合 EN12281:2002（歐盟）的再生紙
- 重量小於  $60 \text{ g/m}^2$ （16 磅）的紙張
- 複式紙張規格或文件

## 選取紙張

使用適當的紙張，不但可以防止夾紙，還可以確保列印不會發生問題。

若要避免夾紙和列印品質變差：

- 永遠 使用未受損的新紙張。
- 載入紙張之前，請先確認紙張的列印面。這項資訊通常會標示在紙張包裝上。
- 不要 使用以手撕過的紙張。
- 不要 在同一送紙匣中混用不同的紙張尺寸、類型或重量；混用會造成夾紙。
- 除非是專門針對電子顯像列印設計的覆膜專用紙，否則，請不要 使用這類紙張。

## 選取預印紙張規格和信頭紙

選取預印紙張規格和信頭紙時，請遵循下列指引：

- 請使用重量為  $60$  到  $90 \text{ g/m}^2$ （16 到 24 磅）的長紋理紙張。
- 您只能使用以平版印刷或刻板印刷所印出的紙張規格與信頭紙列印。
- 避免使用材質表面粗糙或厚重的紙張。

使用以影印機專用的耐高溫油墨所列印的紙張。油墨必須可耐攝氏 230 度（華氏 446 度）高溫，而且不會融化或釋放有害物質。油墨要能不受碳粉內的合成樹脂影響。氧化性或油脂製成的油墨，通常都符合這類要求；但乳液墨水則不符合。若有疑問，請洽詢紙張供應商。

預印紙（如信頭紙）必須可耐攝氏 230 度（華氏 446 度）高溫，而且不會融化或釋放有害物質。

## 使用再生紙和其他辦公室紙張

您的印表機可使用專為應用在雷射（電子顯像）印表機而製造的辦公室再生紙。但是報告中無法保證所有再生紙在送紙時都很順利。

一般而言，以下內容指引適用於再生紙。

- 消費者使用後廢棄物含量（本公司會測試含高達 **100%** 消費者使用後製造的廢棄物內容）。
- 溫度和溼度條件（受測房間模擬世界各地不同氣候）。
- 溼度（商業用紙必須是以下低含水率的紙張：**4 - 5%**）。
- 紙張具備彎曲阻力和適度的硬挺特性，可確保印表機送紙程序的順利進行。
- 厚度（影響載入紙匣組件中的紙張容量）。
- 表面粗糙度（以 **Sheffield** 為測量單位，可能影響列印的清晰度，以及碳粉和紙張的熔合度）。
- 表面摩擦（決定各紙張間的分離難易程度）。
- 紙張紋理和交織度（影響紙張的捲曲程度，它也和紙張通過印表機送紙路徑的機械動作息息相關）。
- 亮度和材質（外觀與質感）。

儘管再生紙越來越普遍，再生紙中的回收物含量，仍會影響異纖 (**foreign matter**) 的掌握度。列印時使用再生紙，雖然得以實踐對環境負責任的理念，但事情往往不能十全十美。為了處理脫墨和添加物（如色料和黏膠）所耗費的能源，以及其過程所產生的碳排放量，可能還超過一般的造紙程序。不過，再生紙的使用仍有助於資源的整體管理。

### 不適用的紙張範例

測試結果顯示，使用下列紙張類型可能對雷射印表機造成損害：

- 經過化學處理的紙張，即使不用複寫紙也可製作副本，亦稱為**非碳紙張 (carbonless papers)**
- 紙張所含化學成份可能污損印表機的預印紙
- 會受印表機加熱熔合組件的高溫所影響的預印紙
- 需要套印（頁面上精確的列印位置）大於  $\pm 2.3$  公釐 ( $\pm 0.9$  英吋) 的預印紙，例如：光學字元辨識 (**OCR**) 規格。在某些情況下，您可以利用軟體應用程式來調整套印，以順利列印這類紙張規格。
- 覆膜專用紙（可擦拭無覆膜雪銅紙）、合成紙、熱感應紙
- 邊緣粗糙、材質表面粗糙或厚重的紙張，或扭曲的紙張
- 不符合 **EN12281:2002**（歐盟測試標準）的再生紙
- 重量小於 **60 g/m<sup>2</sup>**（**16 磅**）的紙張
- 複式紙張規格或文件

## 使用特殊材質

### 卡片使用提示

卡片是一種厚磅的單層特殊材質。它的多種可變特性（例如：溼度、厚度及材質）對列印品質都有很大的影響。大量購買前，請先試印您考慮購買的卡片試用品。

在卡片上列印時：

- 確定 **Paper Type**（紙張類型）是 **Card Stock**（卡片）。
- 選取適當的 **Paper Texture**（紙張材質）設定。
- 請注意預印、打洞及摺痕會嚴重影響列印品質，並導致夾紙或其他紙張處理問題。

- 向製造商或供應商確認卡片是否可耐攝氏 240 度（華氏 464 度）高溫，而且不會釋放有害物質。
- 請勿使用以化學成份製成的預印卡片，這類卡片可能會污損印表機。預印材質會將半液狀物及易揮發的成分傳入印表機。
- 請盡量使用短紋理卡片。

## 信封使用提示

大量購買前，請先試印您考慮購買的信封試用品。

- 請採用專為雷射印表機設計的信封。請向製造商或供應商確認信封是否可耐攝氏 230 度（華氏 446 度）高溫，而且不會黏合、起皺、過度捲曲或釋放有害物質。
- 為求最佳效能，請採用以 90 g/m<sup>2</sup>（24 磅）沒有表面覆膜塗佈的雪銅紙或 25% 棉質成份所製造的信封。全棉質信封，其重量不能超過 70 g/m<sup>2</sup>（20 磅沒有表面覆膜塗佈的雪銅紙）。
- 請只使用外包裝沒有受損的全新信封。
- 為使效能最佳化並讓夾紙情況減到最低，請勿使用有下列狀況的信封：
  - 過於扭曲或捲曲
  - 黏在一起或部份受損
  - 含有透明紙窗、孔、打洞、裁切角或浮雕
  - 含有金屬拴扣、線帶或摺條
  - 具有連扣設計
  - 貼有郵票
  - 封口黏合或封閉時，有黏膠會露出
  - 含有摺角
  - 表面粗糙、有條紋或經過裝飾
- 配合信封寬度調整寬度導引夾。

**請注意：**高溼度（超過 60%）加上高列印溫度，可能會使信封起皺或黏合在一起。

## 標籤使用提示

大量購買前，請先試印您考慮購買的標籤試用品。

**請注意：**您只能使用紙製標籤。本產品不支援乙烯樹脂 (Vinyl)、製藥業用及雙面標籤。

在標籤上進行列印時：

- 請採用專為雷射印表機設計的標籤。請洽詢製造商或供應商，確認下列事項：
  - 標籤可耐攝氏 240 度（華氏 464 度）高溫，而且不會黏合、過度扭曲、起皺或釋放有害物質。
  - 標籤黏著劑、標籤正面（可列印材料）以及塗層標籤都可耐 172-kPa (25-psi) 的壓力，不會在邊緣滲出黏著劑或釋放有害氣體。
- 請勿使用含有油滑背襯質料的標籤。
- 請使用完整的標籤。不完整的標籤可能會使標籤在列印時脫落，而造成夾紙。不完整的標籤也可能因黏著劑而污損印表機與碳粉匣，致使印表機與碳粉匣的保固失效。
- 請勿使用黏著劑外露的標籤。
- 請勿在標籤邊緣、打洞處或標籤壓模裁切範圍之間 1 公釐（0.04 英吋）內列印。
- 確認黏貼背頁未達標籤邊緣。黏著劑覆膜與邊緣至少應相隔 1 公釐（0.04 英吋）。黏著劑材料會污損印表機，並致使保固失效。

- 如果無法區隔黏著劑覆膜，請在驅動前緣上撕下 2 公釐（0.08 英吋）的長條形，並使用不會滲出黏著劑的標籤。
- 建議使用直印列印方向，尤其是在列印條碼時。

## 信頭紙使用提示

- 請採用專為雷射印表機設計的信頭紙。
- 大量購買前，請先試印您考慮購買的信頭紙試用品。
- 載入信頭紙前，請先略為彎折、扇開並對齊紙疊，防止信頭紙黏在一起。
- 在信頭紙上列印時，紙張方向非常重要。如需有關如何載入信頭紙的資訊，請參閱：
  - [第 25 頁的「載入紙匣組件」](#)
  - [第 29 頁的「將材質載入多用途送紙器」](#)

## 專用透明投影膠片使用提示

- 大量購買前，請先試印您考慮要購買的專用透明投影膠片測試頁。
- 您可以從標準紙匣組件或多用途送紙器送入專用透明投影膠片。
- 請採用專為雷射印表機設計的專用透明投影膠片。專用透明投影膠片必須耐得住攝氏 185 度（華氏 365 度）的高溫，而且不會融化、變色、偏位或釋放危險釋出物。

**請注意：**若是在 Paper（紙張）功能表中將專用透明投影膠片的重量設為 Heavy（厚磅），並將專用透明投影膠片的材質設為 Rough（糙面），則透明投影膠片可在高達攝氏 195 度（華氏 383 度）的溫度下列印。

- 請避免在專用透明投影膠片上留下指紋，以免造成列印品質問題。
- 載入專用透明投影膠片前，請先略為彎折、扇開並對齊紙疊，防止專用透明投影膠片黏在一起。

## 存放紙張

請使用這些紙張儲存指引來幫助避免夾紙和不穩定的列印品質：

- 為了獲得最佳結果，請將紙張存放在溫度為攝氏 21 度（華氏 70 度）、相對濕度為 40% 的環境。大部分的標籤製造商都建議在攝氏 18 度到 24 度（華氏 65 度到 75 度）的溫度範圍及 40% 到 60% 的相對濕度範圍進行列印。
- 請將紙張存放在包裝箱中，放在墊子或架子上，不要放在地上。
- 請將個別的包裝存放在平坦的表面上。
- 不要在單包紙張上堆置任何物品。
- 請務必在準備將紙張載入印表機時，才從包裝箱或包裝材料中取出紙張。包裝箱或包裝材料可讓紙張保持乾淨、乾燥及平整。

## 支援的紙張尺寸、類型和重量

如需有關卡片和標籤的資訊，請參閱 *Card Stock & Label Guide*（*卡片和標籤手冊，英文版*）。

### 支援的紙張尺寸

紙張尺寸	標準紙匣組件	選購性 250 張或 550 張紙匣組件	多用途送紙器	雙面列印模式
<b>A4</b> 210 x 297 公釐 (8.3 x 11.7 英吋)	✓	✓	✓	✓
<b>A5</b> 148 x 210 公釐 (5.8 x 8.3 英吋)	✓	✓	✓	X
<b>A6</b> 105 x 148 公釐 (4.1 x 5.8 英吋)	✓	X	✓	X
<b>JIS B5</b> 182 x 257 公釐 (7.2 x 10.1 英吋)	✓	✓	✓	X
<b>Letter</b> 216 x 279 公釐 (8.5 x 11 英吋)	✓	✓	✓	✓
<b>Legal</b> 216 x 356 公釐 (8.5 x 14 英吋)	✓	✓	✓	✓
<b>Executive</b> 184 x 267 公釐 (7.3 x 10.5 英吋)	✓	✓	✓	X
<b>Oficio (墨西哥)</b> 216 x 340 公釐 (8.5 x 13.4 英吋)	✓	✓	✓	✓
<b>Folio</b> 216 x 330 公釐 (8.5 x 13 英吋)	✓	✓	✓	✓
<b>Statement</b> 140 x 216 公釐 (5.5 x 8.5 英吋)	✓	✓	✓	X
<b>通用尺寸<sup>1、2</sup></b> 76.2 x 127 公釐 (3 x 5 英吋) 到 216 x 356 公釐 (8.5 x 14 英吋)	✓	✓	✓	✓
<b>7 3/4 信封 (Monarch)</b> 98 x 191 公釐 (3.9 x 7.5 英吋)	X	X	✓	X
<b>9 號信封</b> 98 x 225 公釐 (3.9 x 8.9 英吋)	X	X	✓	X
<b>10 號信封</b> 105 x 241 公釐 (4.1 x 9.5 英吋)	X	X	✓	X

<sup>1</sup> 此尺寸設定所製作的頁面格式，適用於 216 x 356 公釐 (8.5 x 14 英吋)，但軟體應用程式另有指定尺寸者不在此限。

<sup>2</sup> 只有在紙張尺寸最小為 105 x 148 公釐 (4.1 x 5.8 英吋) 時，標準紙匣組件才支援「通用尺寸」。只有在紙張尺寸最小為 148 x 210 公釐 (5.8 x 8.3 英吋)，選購性 250 張或 550 張紙匣組件才支援「通用尺寸」。若寬度最小為 210 公釐 (8.3 英吋) 且長度最小為 279 公釐 (11 英吋)，則只有雙面列印模式支援「通用尺寸」。只有多用途送紙器才支援可支援的最小「通用尺寸」。



紙張尺寸	標準紙匣組件	選購性 250 張或 550 張紙匣組件	多用途送紙器	雙面列印模式
<b>DL 信封</b> 110 x 220 公釐 (4.3 x 8.7 英吋)	X	X	✓	X
<b>C5 信封</b> 162 x 229 公釐 (6.4 x 9 英吋)	X	X	✓	X
<b>B5 信封</b> 176 x 250 公釐 (6.9 x 9.8 英吋)	X	X	✓	X
<b>其他信封</b> 229 x 356 公釐 (9 x 14 英吋)	X	X	✓	X

<sup>1</sup> 此尺寸設定所製作的頁面格式，適用於 216 x 356 公釐 (8.5 x 14 英吋)，但軟體應用程式另有指定尺寸者不在此限。

<sup>2</sup> 只有在紙張尺寸最小為 105 x 148 公釐 (4.1 x 5.8 英吋) 時，標準紙匣組件才支援「通用尺寸」。只有在紙張尺寸最小為 148 x 210 公釐 (5.8 x 8.3 英吋)，選購性 250 張或 550 張紙匣組件才支援「通用尺寸」。若寬度最小為 210 公釐 (8.3 英吋) 且長度最小為 279 公釐 (11 英吋)，則只有雙面列印模式支援「通用尺寸」。只有多用途送紙器才支援可支援的最小「通用尺寸」。

## 支援的紙張類型和重量

標準紙匣組件支援 60 – 90 g/m<sup>2</sup> (16-24 磅) 紙張重量。選購性紙匣組件支援 60 – 120 g/m<sup>2</sup> (16 – 32 磅) 紙張重量。多用途送紙器支援 60 – 163 g/m<sup>2</sup> (16 – 43 磅) 紙張重量。

紙張類型	250 或 550 張紙匣組件	多用途送紙器	雙面列印模式
普通紙	✓	✓	✓
卡片	X	✓	X
專用透明投影膠片	✓	✓	X
再生紙	✓	✓	✓
光面紙	X	X	X
紙質標籤紙 <sup>1</sup>	✓	✓	X
乙烯樹脂 (Vinyl) 標籤	X	X	X
無覆膜的雪銅紙 <sup>2</sup>	✓	✓	✓
信封	X	✓	X
糙面信封	X	✓	X
信頭紙	✓	✓	✓
預印紙	✓	✓	✓
彩色紙	✓	✓	✓

紙張類型	250 或 550 張紙匣組件	多用途送紙器	雙面列印模式
薄磅紙張	✓	✓	✓
厚磅紙張 <sup>2</sup>	✓	✓	✓
糙面/棉紙	✓	✓	<b>x</b>

<sup>1</sup> 您可以偶爾使用專為雷射印表機設計的單面紙質標籤。建議一個月只列印 20 頁或 20 頁以下的紙質標籤紙。本產品不支援乙烯樹脂 (Vinyl)、製藥業用及雙面標籤。

<sup>2</sup> 在雙面列印模式下，Bond（無覆膜的雪銅紙）和 Heavy Paper（厚磅紙張）適用的紙張重量最高可達 90 g/m<sup>2</sup>（24 磅）。

# 列印

## 列印文件

### 列印文件

- 1 從印表機控制面板上的 **Paper**（紙張）功能表，設定紙張類型和尺寸，以符合所載入的紙張。
- 2 傳送列印工作：

#### Windows 使用者適用

- a 開啓文件，然後按一下**檔案 > 列印**。
- b 按一下**內容、喜好設定、選項或設定**。
- c 必要時，請調整設定值。
- d 按一下**確定 > 列印**。

#### Macintosh 使用者適用

- a 在「設定頁面」對話框中自訂設定：
  - 1 開啓文件，然後選取**檔案 > 設定頁面**。
  - 2 選取紙張尺寸，或建立自訂尺寸，以符合所載入的紙張。
  - 3 按一下**好**。
- b 在「列印」對話框中自訂設定：
  - 1 開啓文件，然後選取**檔案 > 列印**。  
必要時，請按一下展開三角標示，來查看其他選項。
  - 2 必要時，請從「列印」對話框和彈出式選單調整設定。

**請注意：**若要列印在特定紙張類型上，請調整紙張類型設定，以符合所載入的紙張，或選取適當的送紙匣或送紙器。

- 3 按一下**列印**。

## 調整碳粉明暗度

### 使用 Embedded Web Server（內嵌式 Web 伺服器）

- 1 開啓 Web 瀏覽器，然後在位址欄位中輸入印表機 IP 位址。

請注意：

- 在 **Network/Ports**（網路/連接埠）功能表中的 **TCP/IP** 區段，檢視印表機 IP 位址。IP 位址會以四組以英文句點隔開的號碼呈現，例如：**123.123.123.123**。
- 若您正在使用 **Proxy** 伺服器，請暫時停用，才能正確載入網頁。

- 2 按一下 **Settings**（設定）>**Print Settings**（列印設定）>**Quality Menu**（品質功能表）>**Toner Darkness**（碳粉明暗度）。





- 3 調整碳粉明暗度設定。
- 4 按一下 **Submit**（提出）。

### 在電腦上使用印表機設定

依據您使用的作業系統，使用「本端印表機設定公用程式」或「印表機設定」來調整碳粉明暗度設定。

### 使用印表機控制面板

- 1 從印表機控制面板，導覽到：

 > **Settings**（設定） >  > **Print Settings**（列印設定） >  > **Quality Menu**（品質功能表） >  > **Toner Darkness**（碳粉明暗度） > 

- 2 調整碳粉明暗度。
- 3 按下 。

## 從行動裝置列印

### 使用 **AirPrint** 從行動裝置列印

AirPrint™ 是一種行動列印應用程式，可讓您從 iPad®（所有型號）、iPhone®（3GS 或更新版本）或 iPod touch®（第三代或更新版本），直接列印至啓用 AirPrint 的印表機。啓用 AirPrint 的印表機可以和執行最新版 iOS 的這類行動裝置搭配使用。

**請注意：**確認印表機和行動裝置須共用同一個無線網路。如需有關配置行動裝置無線設定的資訊，請參閱該裝置隨附的說明文件。

- 1 從行動裝置的主畫面，啓動該應用程式。

**請注意：**您可以從以下這些 Apple 應用程式列印任何內容：iBook、Mail、Photos、Safari 及某些選定的 App Store 應用程式。

- 2 選取要列印的項目，然後點選 。
- 3 點選**列印**，然後選擇印表機。
- 4 設定您要的列印選項，然後點選**列印**。

### 從行動裝置利用 **Dell Mobile Print** 列印

您可直接從 Android 行動裝置（OS 2.1 或更新版本）利用 Dell Mobile Print 列印至您的印表機。

**請注意：**

- 請確定印表機與行動裝置共用相同的無線網路。

- 如需有關配置無線設定的資訊，請參閱行動裝置隨附的說明文件。

1 從 Google Play 下載 Dell Mobile Print 應用程式。



2 從行動裝置的首頁畫面，輕觸 。

3 選取要列印的項目。

您可從支援應用程式清單中選取您要的應用程式（例如：「日曆」、「連絡人」、「相片集」、Google Docs、GMail、「網際網路」、「訊息」、「Word 文件」、「Excel 文件」、「PowerPoint 文件」及「PDF 文件」）。

4 必要時，請從列印預覽對話方塊，設定列印和印表機選項。

**請注意：**若您的印表機沒有出現在清單中，請檢查您的印表機與行動裝置的網路設定，確認它們共用相同的無線網路。

5 輕觸 **Print**（列印）。

## 列印資訊頁





如需有關列印資訊頁的其他資訊，請參閱[第 22 頁的「列印功能表設定頁」](#)及[第 22 頁的「列印網路設定頁」](#)。

## 列印字型範例清單

從印表機控制面板，導覽至下列任一項：



 >Reports（報告）> >Print Fonts（列印字型）> >PCL Fonts（PCL 字型）>

或

 >Reports（報告）> >Print Fonts（列印字型）> >PostScript Fonts（PostScript 字型）>

## 取消列印工作

### 從印表機控制面板取消列印工作

從印表機控制面板，按下  > 。

### 從電腦取消列印工作

#### Windows 使用者適用

- 1 開啓印表機資料夾，然後選取印表機。
- 2 從列印佇列，選取您要取消的列印工作，然後刪除該工作。

## Macintosh 使用者適用

- 1 從 Apple 選單中的 System Preferences（系統偏好設定），導覽至您的印表機。
- 2 從列印佇列，選取您要取消的列印工作，然後刪除該工作。

# 瞭解印表機功能表

## 功能表清單

<b>Paper Menu (紙張功能表)</b>	<b>Reports (報告)</b>	<b>Network/Ports (網路/連接埠)<sup>3</sup></b>
Default Source (預設來源)	Menu Settings Page (功能表設定頁)	Active NIC (作用中 NIC)
Paper Size/Type (紙張尺寸/類型)	Device Statistics (裝置統計記錄)	Standard Network (標準網路) <sup>2</sup>
Configure MP (配置多用途送紙器)	Network Setup Page (網路設定頁) <sup>1</sup>	Reports (報告)
Substitute Size (替代尺寸)	Profiles List (設定檔清單)	Network card (網路卡)
Paper Texture (紙張材質)	Print Fonts (列印字型)	TCP/IP
Paper Weight (紙張重量)	Print Directory (列印目錄)	IPv6
Paper Loading (載入的紙張類型)	Asset Report (資產報告)	Wireless (無線)
Custom Types (自訂類型)		AppleTalk
Universal Setup (通用尺寸設定)		Standard USB (標準 USB)
		SMTP Setup (SMTP 設定)
<b>Security (安全性)</b>	<b>Settings (設定)</b>	
Security Audit Log (安全稽核日誌)	General Settings (一般設定)	
Set Date and Time (設定日期和時間)	Print Settings (列印設定)	

<sup>1</sup> 依據不同的印表機設定，這個功能表項目會顯示為 **Network Setup Page (網路設定頁)** 或 **Network [x] Setup Page (網路 [x] 設定頁)**。

<sup>2</sup> 依據不同的印表機設定，這個功能表項目可能顯示為 **Standard Network (標準網路)** 或 **Network [x] (網路 [x])**。

<sup>3</sup> 只有網路印表機或連接至列印伺服器的印表機，才會顯示此功能表中的這些功能表項目。

## 紙張功能表

### Default Source menu (預設來源功能表)

使用	執行
<b>Default Source (預設來源)</b> Tray [x] ([x] 號紙匣組件) MP Feeder (多用途送紙器) Manual Paper (手動送紙) Manual Envelope (手動送信封)	設定所有列印工作的預設紙張來源。 <b>請注意：</b> <ul style="list-style-type: none"> <li>出廠預設值是 <b>Tray 1 (1 號紙匣組件)</b> (標準紙匣組件)。</li> <li>從 <b>Paper (紙張)</b> 功能表，將 <b>Configure MP (配置多用途送紙器)</b> 設定為「<b>Cassette</b>」(紙匣)，讓 <b>MP Feeder (多用途送紙器)</b> 顯示為功能表設定。</li> <li>若兩個紙匣組件內含相同尺寸和類型的紙張，而且兩個紙匣組件具有相同的設定，則印表機會自動連結這兩個紙匣組件。若其中一個紙匣組件的紙張用完，列印工作便會利用連結的紙匣組件進行列印。</li> </ul>

## Paper Size/Type menu (紙張尺寸/類型功能表)

使用	執行
<p><b>Tray [x] Size ([x] 號紙匣組件尺寸)</b></p> <ul style="list-style-type: none"> <li>A4</li> <li>A5</li> <li>A6</li> <li>JIS-B5</li> <li>Letter</li> <li>Legal</li> <li>Executive</li> <li>Oficio (Mexico) (Oficio (墨西哥))</li> <li>Folio</li> <li>Statement</li> <li>Universal (通用尺寸)</li> </ul>	<p>指定每個紙匣組件中載入的紙張尺寸。</p> <p><b>請注意：</b></p> <ul style="list-style-type: none"> <li>• 美國的出廠預設值是 <b>Letter</b>。國際出廠預設值是 <b>A4</b>。</li> <li>• 若兩個紙匣組件內含相同尺寸和類型的紙張，而且兩個紙匣組件具有相同的設定，則印表機會自動連結這兩個紙匣組件。若其中一個紙匣組件的紙張用完，列印工作便會利用連結的紙匣組件進行列印。</li> <li>• 只有 1 號紙匣組件和多用途送紙器，才支援 A6 紙張尺寸。</li> </ul>
<p><b>Tray [x] Type ([x] 號紙匣組件類型)</b></p> <ul style="list-style-type: none"> <li>Plain Paper (普通紙)</li> <li>Transparency (專用透明投影膠片)</li> <li>Recycled (再生紙)</li> <li>Labels (標籤)</li> <li>Bond (無覆膜的雪銅紙)</li> <li>Letterhead (信頭紙)</li> <li>Preprinted (預印紙)</li> <li>Colored Paper (彩色紙)</li> <li>Light Paper (薄磅紙張)</li> <li>Heavy Paper (厚磅紙張)</li> <li>Rough/Cotton (糙面/棉紙)</li> <li>Custom Type [x] (自訂類型 [x])</li> </ul>	<p>指定每個紙匣組件中載入的紙張類型。</p> <p><b>請注意：</b></p> <ul style="list-style-type: none"> <li>• Tray 1 (1 號紙匣組件) 的出廠預設值是 <b>Plain Paper (普通紙)</b>。其他所有紙匣組件的出廠預設值是 <b>Custom Type [x] (自訂類型 [x])</b>。</li> <li>• 若有使用者定義的名稱，則會出現該名稱，而不是出現 <b>Custom Type [x] (自訂類型 [x])</b>。</li> <li>• 您可以利用此功能表，來配置自動連結紙匣組件。</li> </ul>
<p><b>MP Feeder Size (多用途送紙器尺寸)</b></p> <ul style="list-style-type: none"> <li>A4</li> <li>A5</li> <li>A6</li> <li>JIS B5</li> <li>Letter</li> <li>Legal</li> <li>Executive</li> <li>Oficio (Mexico) (Oficio (墨西哥))</li> <li>Folio</li> <li>Statement</li> <li>Universal (通用尺寸)</li> <li>7 3/4 Envelope (7 3/4 信封)</li> <li>9 Envelope (9 號信封)</li> <li>10 Envelope (10 號信封)</li> <li>DL Envelope (DL 信封)</li> <li>C5 Envelope (C5 信封)</li> <li>B5 Envelope (B5 信封)</li> <li>Other Envelope (其他信封)</li> </ul>	<p>指定多用途送紙器中載入的紙張尺寸。</p> <p><b>請注意：</b></p> <ul style="list-style-type: none"> <li>• 美國的出廠預設值是 <b>Letter</b>。國際出廠預設值是 <b>A4</b>。</li> <li>• 從 <b>Paper (紙張)</b> 功能表，將 <b>Configure MP (配置多用途送紙器)</b> 設定為「<b>Cassette</b>」(紙匣)，讓 <b>MP Feeder Size (多用途送紙器尺寸)</b> 顯示為功能表。</li> <li>• 多用途送紙器不會自動偵測紙張尺寸。確認已設定紙張尺寸值。</li> </ul>
<p><b>請注意：</b>只有已安裝的紙匣組件和送紙器會列示在此功能表中。</p>	



使用	執行
<p><b>MP Feeder Type (多用途送紙器類型)</b></p> <ul style="list-style-type: none"> <li>Plain Paper (普通紙)</li> <li>Card Stock (卡片)</li> <li>Transparency (專用透明投影膠片)</li> <li>Recycled (再生紙)</li> <li>Labels (標籤)</li> <li>Bond (無覆膜的雪銅紙)</li> <li>Envelope (信封)</li> <li>Rough Envelope (糙面信封)</li> <li>Letterhead (信頭紙)</li> <li>Preprinted (預印紙)</li> <li>Colored Paper (彩色紙)</li> <li>Light Paper (薄磅紙張)</li> <li>Heavy Paper (厚磅紙張)</li> <li>Rough/Cotton (糙面/棉紙)</li> <li>Custom Type [x] (自訂類型 [x])</li> </ul>	<p>指定多用途送紙器中載入的紙張類型。</p> <p><b>請注意：</b></p> <ul style="list-style-type: none"> <li>• 出廠預設值是 Custom Type [x] (自訂類型 [x])。</li> <li>• 從 Paper (紙張) 功能表，將 Configure MP (配置多用途送紙器) 設定為「Cassette」(紙匣)，讓 MP Feeder Type (多用途送紙器類型) 顯示為功能表。</li> </ul>
<p><b>Manual Paper Size (手動送紙尺寸)</b></p> <ul style="list-style-type: none"> <li>A4</li> <li>A5</li> <li>A6</li> <li>JIS B5</li> <li>Letter</li> <li>Legal</li> <li>Executive</li> <li>Oficio (Mexico) (Oficio (墨西哥))</li> <li>Folio</li> <li>Statement</li> <li>Universal (通用尺寸)</li> </ul>	<p>指定手動載入的紙張尺寸。</p> <p><b>請注意：</b>美國的出廠預設值是 Letter。國際出廠預設值是 A4。</p>
<p><b>Manual Paper Type (手動送紙類型)</b></p> <ul style="list-style-type: none"> <li>Plain Paper (普通紙)</li> <li>Card Stock (卡片)</li> <li>Transparency (專用透明投影膠片)</li> <li>Recycled (再生紙)</li> <li>Labels (標籤)</li> <li>Bond (無覆膜的雪銅紙)</li> <li>Letterhead (信頭紙)</li> <li>Preprinted (預印紙)</li> <li>Colored Paper (彩色紙)</li> <li>Light Paper (薄磅紙張)</li> <li>Heavy Paper (厚磅紙張)</li> <li>Rough/Cotton (糙面/棉紙)</li> <li>Custom Type [x] (自訂類型 [x])</li> </ul>	<p>指定手動載入的紙張類型。</p> <p><b>請注意：</b></p> <ul style="list-style-type: none"> <li>• 出廠預設值是 Plain Paper (普通紙)。</li> <li>• 從 Paper (紙張) 功能表，將 Configure MP (配置多用途送紙器) 設定為「Manual」(手動)，讓 Manual Paper Type (手動送紙類型) 顯示為功能表。</li> </ul>
<p><b>請注意：</b>只有已安裝的紙匣組件和送紙器會列示在此功能表中。</p>	

使用	執行
<b>Manual Envelope Size (手動送信封尺寸)</b> 7 3/4 Envelope (7 3/4 信封) 9 Envelope (9 號信封) 10 Envelope (10 號信封) DL Envelope (DL 信封) C5 Envelope (C5 信封) B5 Envelope (B5 信封) Other Envelope (其他信封)	指定手動載入的信封尺寸。 <b>請注意：</b> 10 美國的出廠預設值是 Envelope (信封)。國際出廠預設值是 DL Envelope (DL 信封)。
<b>Manual Envelope Type (手動送信封類型)</b> Envelope (信封) Rough Envelope (糙面信封) Custom Type [x] (自訂類型 [x])	指定手動載入的信封類型。 <b>請注意：</b> 出廠預設值是 Envelope (信封)。
<b>請注意：</b> 只有已安裝的紙匣組件和送紙器會列示在此功能表中。	

## Configure MP menu (配置多用途送紙器功能表)

使用	執行
<b>Configure MP (配置多用途送紙器)</b> Cassette (紙匣) Manual (手動) First (優先)	決定印表機何時從多用途送紙器選取紙張。 <b>請注意：</b> <ul style="list-style-type: none"> <li>出廠預設值是 Cassette (紙匣)。Cassette (紙匣) 可將多用途送紙器配置為預設紙張來源。</li> <li>Manual (手動) 只能為手動送紙列印工作設定多用途送紙器。</li> <li>First (優先) 可將多用途送紙器配置為主要紙張來源，不論原先的設定為何。</li> </ul>

## Substitute Size menu (替代尺寸功能表)

使用	執行
<b>Substitute Size (替代尺寸)</b> Off (關閉) Statement/A5 Letter/A4 All Listed (所有列出的紙張)	如果無法使用所要求的紙張尺寸，請以指定的紙張尺寸替代。 <b>請注意：</b> <ul style="list-style-type: none"> <li>出廠預設值是 All Listed (所有列出的紙張)。您可以使用所有可用的替代尺寸。</li> <li>Off (關閉) 表示不允許使用替代尺寸。</li> <li>設定替代尺寸後，繼續執行列印工作時就不會出現 <b>Change Paper (更換紙張)</b>。</li> </ul>

## Paper Texture menu (紙張材質功能表)

使用	執行
<b>Plain Texture (普通紙材質)</b> Smooth (平滑) Normal (一般) Rough (糙面)	指定所載入普通紙的相對應材質。 <b>請注意：</b> 出廠預設值是 Normal (一般)。

使用	執行
<b>Card Stock Texture (卡片材質)</b> Smooth (平滑) Normal (一般) Rough (糙面)	指定所載入卡片的相對應材質。 <b>請注意：</b> <ul style="list-style-type: none"> <li>出廠預設值是 Normal (一般)。</li> <li>只有在卡片受支援時，才會顯示這些選項。</li> </ul>
<b>Transparency Texture (透明投影膠片材質)</b> Smooth (平滑) Normal (一般) Rough (糙面)	指定所載入專用透明投影膠片的相對應材質。 <b>請注意：</b> 出廠預設值是 Normal (一般)。
<b>Recycled Texture (再生紙材質)</b> Smooth (平滑) Normal (一般) Rough (糙面)	指定所載入再生紙的相對應材質。 <b>請注意：</b> 出廠預設值是 Normal (一般)。
<b>Labels Texture (標籤材質)</b> Smooth (平滑) Normal (一般) Rough (糙面)	指定所載入標籤的相對應材質。 <b>請注意：</b> 出廠預設值是 Normal (一般)。
<b>Bond Texture (雪銅紙材質)</b> Smooth (平滑) Normal (一般) Rough (糙面)	指定所載入沒有表面覆膜塗佈的雪銅紙之相對應材質。 <b>請注意：</b> 出廠預設值是 Rough (糙面)。
<b>Envelope Texture (信封材質)</b> Smooth (平滑) Normal (一般) Rough (糙面)	指定所載入信封的相對應材質。 <b>請注意：</b> 出廠預設值是 Normal (一般)。
<b>Rough Envelope Texture (糙面信封材質)</b> Rough (糙面)	指定所載入糙面信封的相對應材質。
<b>Letterhead Texture (信頭紙材質)</b> Smooth (平滑) Normal (一般) Rough (糙面)	指定所載入信頭紙的相對應材質。 <b>請注意：</b> 出廠預設值是 Normal (一般)。
<b>Preprinted Texture (預印紙材質)</b> Smooth (平滑) Normal (一般) Rough (糙面)	指定所載入預印紙的相對應材質。 <b>請注意：</b> 出廠預設值是 Normal (一般)。
<b>Colored Texture (彩色紙材質)</b> Smooth (平滑) Normal (一般) Rough (糙面)	指定所載入彩色紙的相對應材質。 <b>請注意：</b> 出廠預設值是 Normal (一般)。
<b>Light Texture (薄磅材質)</b> Smooth (平滑) Normal (一般) Rough (糙面)	指定所載入紙張的相對應材質。 <b>請注意：</b> 出廠預設值是 Normal (一般)。

使用	執行
<b>Heavy Texture (厚磅材質)</b> Smooth (平滑) Normal (一般) Rough (糙面)	指定所載入紙張的相對應材質。 <b>請注意：</b> 出廠預設值是 Normal (一般)。
<b>Rough/Cotton Texture (糙面/棉紙材質)</b> Rough (糙面)	指定所載入棉紙的相對應材質。
<b>Custom [x] Texture (自訂 [x] 材質)</b> Smooth (平滑) Normal (一般) Rough (糙面)	指定所載入自訂紙張的相對應材質。 <b>請注意：</b> <ul style="list-style-type: none"> <li>出廠預設值是 Normal (一般)。</li> <li>只有在自訂類型受支援時，才會顯示這些選項。</li> </ul>

## Paper Weight menu (紙張重量功能表)

使用	執行
<b>Plain Weight (普通紙重量)</b> Light (薄磅) Normal (一般) Heavy (厚磅)	指定所載入普通紙的相對重量。 <b>請注意：</b> 出廠預設值是 Normal (一般)。
<b>Card Stock Weight (卡片重量)</b> Light (薄磅) Normal (一般) Heavy (厚磅)	指定所載入卡片的相對重量。 <b>請注意：</b> 出廠預設值是 Normal (一般)。
<b>Transparency Weight (透明投影膠片重量)</b> Light (薄磅) Normal (一般) Heavy (厚磅)	指定所載入專用透明投影膠片的相對重量。 <b>請注意：</b> 出廠預設值是 Normal (一般)。
<b>Recycled Weight (再生紙重量)</b> Light (薄磅) Normal (一般) Heavy (厚磅)	指定所載入再生紙的相對重量。 <b>請注意：</b> 出廠預設值是 Normal (一般)。
<b>Labels Weight (標籤重量)</b> Light (薄磅) Normal (一般) Heavy (厚磅)	指定所載入標籤的相對重量。 <b>請注意：</b> 出廠預設值是 Normal (一般)。
<b>Bond Weight (雪銅紙重量)</b> Light (薄磅) Normal (一般) Heavy (厚磅)	指定所載入無覆膜雪銅紙的相對重量。 <b>請注意：</b> 出廠預設值是 Normal (一般)。
<b>Envelope Weight (信封重量)</b> Light (薄磅) Normal (一般) Heavy (厚磅)	指定所載入信封的相對重量。 <b>請注意：</b> 出廠預設值是 Normal (一般)。

使用	執行
<b>Rough Envelope Weight (糙面信封重量)</b> Light (薄磅) Normal (一般) Heavy (厚磅)	指定所載入糙面信封的相對重量。 <b>請注意：</b> 出廠預設值是 Normal (一般)。
<b>Letterhead Weight (信頭紙重量)</b> Light (薄磅) Normal (一般) Heavy (厚磅)	指定所載入信頭紙的相對重量。 <b>請注意：</b> 出廠預設值是 Normal (一般)。
<b>Preprinted Weight (預印紙重量)</b> Light (薄磅) Normal (一般) Heavy (厚磅)	指定所載入預印紙的相對重量。 <b>請注意：</b> 出廠預設值是 Normal (一般)。
<b>Colored Weight (彩色紙重量)</b> Light (薄磅) Normal (一般) Heavy (厚磅)	指定所載入彩色紙的相對重量。 <b>請注意：</b> 出廠預設值是 Normal (一般)。
<b>Light Weight (薄磅重量)</b> Light (薄磅)	將所載入紙張的重量指定為薄磅。
<b>Heavy Weight (厚磅重量)</b> Heavy (厚磅)	將所載入紙張的重量指定為厚磅。
<b>Cotton/Rough Weight (棉紙/糙面重量)</b> Light (薄磅) Normal (一般) Heavy (厚磅)	指定所載入棉紙或糙面紙張的相對重量。 <b>請注意：</b> 出廠預設值是 Heavy (厚磅)。
<b>Custom [x] Weight (自訂 [x] 重量)</b> Light (薄磅) Normal (一般) Heavy (厚磅)	指定所載入自訂紙張的相對重量。 <b>請注意：</b> <ul style="list-style-type: none"> <li>出廠預設值是 Normal (一般)。</li> <li>只有在自訂類型受支援時，才會顯示這些選項。</li> </ul>

## Paper Loading menu (載入的紙張類型功能表)

使用	執行
<b>Recycled Loading (載入再生紙)</b> Duplex (雙面列印) Off (關閉)	決定後，將所有指定 Recycled (再生紙) 作為紙張類型的列印工作，設為雙面列印。
<b>Bond Loading (載入雪銅紙)</b> Duplex (雙面列印) Off (關閉)	決定後，將所有指定 Bond (無覆膜的雪銅紙) 作為紙張類型的列印工作，設為雙面列印。
<b>請注意：</b> <ul style="list-style-type: none"> <li>除非您從「列印喜好設定」或「列印」對話方塊設定單面列印，雙面列印功能會將雙面列印設為所有列印工作的預設值。</li> <li>若選取了 Duplex (雙面列印)，所有的列印工作 (包括單面列印工作) 都會透過雙面列印裝置來傳送。</li> <li>所有功能表的出廠預設值都是 Off (關閉)。</li> </ul>	

使用	執行
<b>Letterhead Loading (載入信頭紙)</b> Duplex (雙面列印) Off (關閉)	決定後，將所有指定 Letterhead (信頭紙) 作為紙張類型的列印工作，設為雙面列印。
<b>Preprinted Loading (載入預印紙)</b> Duplex (雙面列印) Off (關閉)	決定後，將所有指定 Preprinted (預印紙) 作為紙張類型的列印工作，設為雙面列印。
<b>Colored Loading (載入彩色紙)</b> Duplex (雙面列印) Off (關閉)	決定後，將所有指定 Colored (彩色紙) 作為紙張類型的列印工作，設為雙面列印。
<b>Light Loading (載入薄磅紙張)</b> Duplex (雙面列印) Off (關閉)	決定後，將所有指定 Light (薄磅) 作為紙張類型的列印工作，設為雙面列印。
<b>Heavy Loading (載入厚磅紙張)</b> Duplex (雙面列印) Off (關閉)	決定後，將所有指定 Heavy (厚磅) 作為紙張類型的列印工作，設為雙面列印。
<b>Custom [x] Loading (載入自訂 [x])</b> Duplex (雙面列印) Off (關閉)	決定後，將所有指定 Custom [x] (自訂 [x]) 作為紙張類型的列印工作，設為雙面列印。 <b>請注意：</b> 只有當自訂類型受支援時，才能使用 Custom [x] Loading (載入自訂 [x])。
<b>請注意：</b>	
<ul style="list-style-type: none"> <li>除非您從「列印喜好設定」或「列印」對話方塊設定單面列印，雙面列印功能會將雙面列印設為所有列印工作的預設值。</li> <li>若選取了 Duplex (雙面列印)，所有的列印工作 (包括單面列印工作) 都會透過雙面列印裝置來傳送。</li> <li>所有功能表的出廠預設值都是 Off (關閉)。</li> </ul>	

## 自訂類型功能表

使用	執行
<b>自訂類型 [x]</b> 紙張 卡片 專用透明投影膠片 糙面/棉紙 標籤 信封	將紙張或特殊材質類型關聯於「自訂類型 [x]」名稱，或關聯於在 Embedded Web Server (內嵌式 Web 伺服器) 中，或在「本端印表機設定公用程式」中建立之使用者定義的自訂名稱。 <b>請注意：</b> <ul style="list-style-type: none"> <li>「自訂類型 [x]」的出廠預設值是「紙張」。</li> <li>選取的紙匣組件或送紙器必須支援特殊材質類型，才能從該來源進行列印。</li> </ul>
<b>再生紙</b> 紙張 卡片 專用透明投影膠片 糙面/棉紙 標籤 信封	指定其他功能表中選取了「再生紙」設定時的紙張類型。 <b>請注意：</b> <ul style="list-style-type: none"> <li>出廠預設值是「紙張」。</li> <li>選取的紙匣組件或送紙器必須支援「再生紙」紙張類型，才能從該來源進行列印。</li> </ul>

## Universal Setup menu (通用尺寸設定功能表)

使用	執行
<b>Units of Measure (測量單位)</b> Inches (英吋) Millimeters (公釐)	識別測量的單位。 <b>請注意：</b> <ul style="list-style-type: none"> <li>• 美國的出廠預設值是 Inches (英吋)。</li> <li>• 國際出廠預設值是 Millimeters (公釐)。</li> </ul>
<b>Portrait Width (直印寬度)</b> 3 - 8.5 英吋 76 - 216 公釐	設定直印寬度。 <b>請注意：</b> <ul style="list-style-type: none"> <li>• 如果寬度超出了最大值，則印表機會使用所允許的最大寬度。</li> <li>• 8.5 英吋是美國的出廠預設值。寬度每次能增大的單位為 0.01 英吋。</li> <li>• 216 公釐是國際出廠預設值。寬度每次能增大的單位為 1 公釐。</li> </ul>
<b>Portrait Height (直印高度)</b> 3 - 14.17 英吋 76 - 360 公釐	設定直印高度。 <b>請注意：</b> <ul style="list-style-type: none"> <li>• 如果高度超出了最大值，則印表機會使用所允許的最大高度。</li> <li>• 14 英吋是美國的出廠預設值。高度每次能增大的單位為 0.01 英吋。</li> <li>• 356 公釐是國際出廠預設值。高度每次能增大的單位為 1 公釐。</li> </ul>
<b>Feed Direction (送紙方向)</b> Short Edge (短邊) Long Edge (長邊)	若紙張可長邊或短邊載入，請指定送紙方向。 <b>請注意：</b> <ul style="list-style-type: none"> <li>• 出廠預設值是 Short Edge (短邊)。</li> <li>• 只有在最長邊小於紙匣組件支援的最大寬度時，才會出現 Long Edge (長邊)。</li> </ul>

## 報告功能表

### Reports menu (報告功能表)

使用	執行
<b>Menu Settings Page (功能表設定頁)</b>	列印一份內含下列項目相關資訊的報告：載入紙匣組件中的紙張、已安裝記憶體、總頁數計數、警示、逾時、印表機控制面板語言、TCP/IP 位址、耗材狀態、網路連線狀態及其他實用資訊。
<b>Device Statistics (裝置統計記錄)</b>	列印一份內含印表機統計記錄的報告（例如：耗材資訊和列印頁面詳細資料）。
<b>Network Setup Page (網路設定頁)</b>	列印一份內含網路印表機設定相關資訊的報告（例如：TCP/IP 位址資訊）。 <b>請注意：</b> 只有網路印表機或連接至列印伺服器的印表機，才會顯示此功能表項目。
<b>Profiles List (設定檔清單)</b>	列印印表機中所儲存的設定檔清單。 <b>請注意：</b> 只有在啟用 LDSS 時，才會出現此功能表項目。
<b>Print Fonts (列印字型)</b> PCL Fonts (PCL 字型) PostScript Fonts (PostScript 字型)	列印一份印表機目前設定的報告，其中列有印表機語言的所有可用字型。 <b>請注意：</b> PCL 及 PostScript 模擬模式各有一份清單。

使用	執行
<b>Print Directory (列印目錄)</b>	列印一份清單，其中列有儲存在選購性快閃記憶卡中的所有資源。 <b>請注意：</b> <ul style="list-style-type: none"> <li>• Job Buffer Size (工作緩衝區大小) 必須設為 100%。</li> <li>• 確認已正確安裝選購性快閃記憶體且運作正常。</li> <li>• 您必須先安裝選購性快閃記憶卡，才會顯示此功能表項目。</li> </ul>
<b>Asset Report (資產報告)</b>	列印一份報告，其中列有印表機序號及型號名稱等資產資訊。

## 網路/連接埠功能表

只有網路印表機或連接至列印伺服器的印表機，才會顯示此章節中的功能表。

### Active NIC menu (作用中 NIC 功能表)

使用	執行
<b>Active NIC (作用中 NIC)</b> Auto (自動) [可用網路卡清單]	<b>請注意：</b> <ul style="list-style-type: none"> <li>• 出廠預設值是 Auto (自動)。</li> <li>• 您必須先安裝選購性網路卡，才會顯示此功能表項目。</li> </ul>

### Standard Network or Network [x] menu (標準網路或網路 [x] 功能表)

**請注意：**只有作用中的連接埠才會出現在此功能表中。所有非作用中的連接埠都會予以省略。

使用	執行
<b>PCL SmartSwitch (PCL 語言自動切換)</b> On (開啓) Off (關閉)	將印表機設為不論預設印表機語言為何，當列印工作需要時，都會自動切換為 PCL 模擬模式。 <b>請注意：</b> <ul style="list-style-type: none"> <li>• 出廠預設值是 On (開啓)。</li> <li>• 若停用 PCL SmartSwitch，印表機便不會檢查送入的資料，它會使用 Setup (設定) 功能表中指定的預設印表機語言。</li> </ul>
<b>PS SmartSwitch (PS 語言自動切換)</b> On (開啓) Off (關閉)	將印表機設為不論預設印表機語言為何，當列印工作需要時，都會自動切換為 PS 模擬模式。 <b>請注意：</b> <ul style="list-style-type: none"> <li>• 出廠預設值是 On (開啓)。</li> <li>• 若停用 PS SmartSwitch，印表機便不會檢查送入的資料，它會使用 Setup (設定) 功能表中指定的預設印表機語言。</li> </ul>
<b>NPA Mode (NPA 模式)</b> Off (關閉) Auto (自動)	將印表機設為依循 NPA 通訊協定所定義的慣例，執行雙向通訊所需的特殊處理。 <b>請注意：</b> <ul style="list-style-type: none"> <li>• 出廠預設值是 Auto (自動)。</li> <li>• 若是從印表機控制面板變更此設定，接著結束功能表，可能導致印表機重新啓動。接著會更新功能表選項。</li> </ul>



使用	執行
<b>Network Buffer (網路緩衝區)</b> Disabled (已停用) Auto (自動) 3KB to [maximum size allowed] (3KB 到 [允許的最大值])	設定網路輸入緩衝區的大小。 <b>請注意：</b> <ul style="list-style-type: none"> <li>出廠預設值是 Auto (自動)。</li> <li>此值可按每次增大 1 KB 予以變更。</li> <li>所允許的最大緩衝區設定值，視印表機記憶體總容量、其他連結緩衝區的大小，以及 Resource Save (節省資源) 設為 On (開啓) 或 Off (關閉) 等因素而定。</li> <li>若要增大 Network Buffer (網路緩衝區) 的大小上限範圍，請停用或降低平行、序列及 USB 緩衝區的大小。</li> <li>若是從印表機控制面板變更此設定，接著結束功能表，可能導致印表機重新啓動。接著會更新功能表選項。</li> </ul>
<b>Mac Binary PS (Mac 二進位碼 PS)</b> On (開啓) Off (關閉) Auto (自動)	將印表機設為處理 Macintosh 二進位碼 PostScript 列印工作。 <b>請注意：</b> <ul style="list-style-type: none"> <li>出廠預設值是 Auto (自動)。</li> <li>Off (關閉) 可使用標準通訊協定過濾列印工作。</li> <li>On (開啓) 可處理原始二進位碼 PostScript 列印工作。</li> </ul>

## Reports menu (報告功能表)

若要存取此功能表，請導覽至下列任一項：

- Network/Ports (網路/連接埠) > Standard Network (標準網路) > Standard Network Setup (標準網路設定) > Reports (報告)
- Network/Ports (網路/連接埠) > Network [x] (網路 [x]) > Network [x] Setup (網路 [x] 設定) > Reports (報告)

使用	執行
<b>Print Setup Page (列印設定頁)</b>	列印一份內含網路印表機設定相關資訊的報告 (例如：TCP/IP 位址)。

## Network Card menu (網路卡功能表)

若要存取此功能表，請導覽至下列任一項：

- Network/Ports (網路/連接埠) > Standard Network (標準網路) > Standard Network Setup (標準網路設定) > Network Card (網路卡)
- Network/Ports (網路/連接埠) > Network [x] (網路 [x]) > Network [x] Setup (網路 [x] 設定) > Network Card (網路卡)

使用	執行
<b>View Card Status (檢視網路卡狀態)</b> Connected (已連線) Disconnected (已中斷連線)	檢視網路卡的連線狀態。
<b>View Card Speed (檢視網路卡速度)</b>	檢視作用中網路卡的速度。
<b>Network Address (網路位址)</b> UAA LAA	檢視網路位址。

使用	執行
<b>Job Timeout (工作逾時)</b> 0 – 255 seconds (0 – 255 秒)	設定取消網路列印工作前所需的時間。 <b>請注意：</b> <ul style="list-style-type: none"> <li>出廠預設值是 90 秒。</li> <li>若設定值為 0，可停用逾時。</li> <li>若選取了 1 – 9 的值，則該設定會儲存為 10。</li> </ul>

## TCP/IP menu (TCP/IP 功能表)

若要存取此功能表，請導覽至下列任一項：

- **Network/Ports (網路/連接埠) > Standard Network (標準網路) > Standard Network Setup (標準網路設定) > TCP/IP**
- **Network/Ports (網路/連接埠) > Network [x] (網路 [x]) > Network [x] Setup (網路 [x] 設定) > TCP/IP**

**請注意：**只有網路印表機或連接至列印伺服器的印表機，才能使用此功能表。

使用	執行
<b>Set Hostname (設定主電腦名稱)</b>	設定主電腦名稱。 <b>請注意：</b> <ul style="list-style-type: none"> <li>您只能從 Embedded Web Server (內嵌式 Web 伺服器) 變更此設定。</li> <li>主電腦名稱的長度最多可達 15 個字元，它可以是 US-ASCII 或英數字元，也可以使用連字符號。</li> </ul>
<b>IP Address (IP 位址)</b>	檢視或變更目前的 TCP/IP 位址。 <b>請注意：</b> 手動設定 IP 位址，會將「Enable DHCP」(啟用 DHCP)和「Enable Auto IP」(啟用自動 IP)設定設為 Off (關閉)。在支援 BOOTP 和 RARP 的系統上，前述手動設定也會將「Enable BOOTP」(啟用 BOOTP)和「Enable RARP」(啟用 RARP)設為 Off (關閉)。
<b>Netmask (網路遮罩)</b>	檢視或變更目前的 TCP/IP 網路遮罩。
<b>Gateway (閘道)</b>	檢視或變更目前的 TCP/IP 閘道。
<b>Enable DHCP (啟用 DHCP)</b> On (開啓) Off (關閉)	指定 DHCP 位址和參數指定。 <b>請注意：</b> 出廠預設值是 On (開啓)。
<b>Enable AutoIP (啟用自動 IP)</b> Yes (是) No (否)	指定 Zero Configuration Networking (零配置網路功能) 設定。 <b>請注意：</b> 出廠預設值是 Yes (是)。
<b>Enable FTP/TFTP (啟用 FTP/TFTP)</b> Yes (是) No (否)	啟用內建 FTP 伺服器，該伺服器可讓您利用「檔案傳輸通訊協定」，將檔案傳送至印表機。 <b>請注意：</b> 出廠預設值是 Yes (是)。
<b>Enable HTTP Server (啟用 HTTP 伺服器)</b> Yes (是) No (否)	啟用內建 Web 伺服器 (Embedded Web Server (內嵌式 Web 伺服器))。若啟用此設定，則可利用 Web 瀏覽器，對印表機進行遠端監視和管理。 <b>請注意：</b> 出廠預設值是 Yes (是)。

使用	執行
<b>WINS Server Address (WINS 伺服器位址)</b>	檢視或變更目前的 WINS 伺服器位址。
<b>Enable DDNS (啓用 DDNS)</b> Yes (是) No (否)	檢視或變更目前的 DDNS 設定。 <b>請注意：</b> 出廠預設值是 Yes (是)。
<b>Enable mDNS (啓用 mDNS)</b> Yes (是) No (否)	檢視或變更目前的 mDNS 設定。 <b>請注意：</b> 出廠預設值是 Yes (是)。
<b>DNS Server Address (DNS 伺服器位址)</b>	檢視或變更目前的 DNS 伺服器位址。
<b>Backup DNS Server Address (備份 DNS 伺服器位址)</b>	檢視或變更備份 DNS 伺服器位址。
<b>Backup DNS Server Address 2 (備份 DNS 伺服器位址 2)</b>	
<b>Backup DNS Server Address 3 (備份 DNS 伺服器位址 3)</b>	
<b>Enable HTTPS (啓用 HTTPS)</b> Yes (是) No (否)	檢視或變更目前的 HTTPS 設定。 <b>請注意：</b> 出廠預設值是 Yes (是)。

## IPv6 menu (IPv6 功能表)

若要存取此功能表，請導覽至下列任一項：

- **Network/Ports (網路/連接埠) > Standard Network (標準網路) > Standard Network Setup (標準網路設定) > IPv6**
- **Network/Ports (網路/連接埠) > Network [x] (網路 [x]) > Network [x] Setup (網路 [x] 設定) > IPv6**

**請注意：**只有網路印表機或連接至列印伺服器的印表機，才能使用此功能表。

使用	執行
<b>Enable IPv6 (啓用 IPv6)</b> On (開啓) Off (關閉)	在印表機中啓用 Internet Protocol Version Six (IPv6) (網際網路通訊協定第 6 版)。 IPv6 會使用較大的數字來建立 IP 位址。 <b>請注意：</b> 出廠預設值是 On (開啓)。
<b>Auto Configuration (自動配置)</b> On (開啓) Off (關閉)	指定網路配接卡是否接受路由器提供的自動 IPv6 位址配置項目。 <b>請注意：</b> 出廠預設值是 On (開啓)。
<b>Set Hostname (設定主電腦名稱)*</b>	設定主電腦名稱。 <b>請注意：</b> 主電腦名稱的長度限制為 15 個字元，而且只可以是 US-ASCII、英數字元及連字符號。
<b>View Address (檢視位址)*</b>	檢視目前的 IPv6 位址。
<b>View Router Address (檢視路由器位址)*</b>	檢視目前的路由器位址。
* 您只能從 Embedded Web Server (內嵌式 Web 伺服器) 變更這些設定。	

使用	執行
<b>Enable DHCPv6 (啓用 DHCPv6)</b> On (開啓) Off (關閉)	在印表機中啓用 DHCPv6。 <b>請注意：</b> 出廠預設值是 On (開啓)。
* 您只能從 Embedded Web Server (內嵌式 Web 伺服器) 變更這些設定。	

## Wireless menu (無線功能表)

**請注意：**此功能表只適用於連接到無線網路的印表機，或具備無線網路配接卡的印表機型號。

若要存取此功能表，請導覽至下列任一項：

- **Network/Ports (網路/連接埠) > Network [x] (網路 [x]) > Network [x] Setup (網路 [x] 設定) > Wireless (無線)**

使用	執行
<b>Network Mode (網路模式)</b> Infrastructure (主從式) Ad Hoc (對等式)	指定網路模式。 <b>請注意：</b> <ul style="list-style-type: none"> <li>• 出廠預設值是 Ad Hoc (對等式)。此設定可直接配置印表機與電腦之間的無線連線。</li> <li>• Infrastructure (主從式) 可讓印表機利用存取點存取網路。</li> </ul>
<b>Compatibility (相容性)</b> 802.11b/g 802.11b/g/n	指定無線網路的無線標準。 <b>請注意：</b> 出廠預設值是 802.11b/g/n。
<b>Choose Network (選取網路)</b>	顯示可供印表機使用的網路。
<b>View Signal Quality (檢視信號品質)</b>	檢視無線連線的品質。
<b>View Security Mode (檢視安全模式)</b>	檢視無線網路的加密方法。

## AppleTalk menu (AppleTalk 功能表)

**請注意：**此功能表只適用於連接至有線網路的印表機型號，以及有安裝選購性網路卡的情況。

若要存取此功能表，請導覽至下列任一項：

- **Network/Ports (網路/連接埠) > Standard Network (標準網路) > Standard Network Setup (標準網路設定) > AppleTalk**
- **Network/Ports (網路/連接埠) > Network Setup [x] (網路設定 [x]) > AppleTalk**

使用	執行
<b>Activate (啓動)</b> Yes (是) No (否)	啓用或停用 AppleTalk 支援。 <b>請注意：</b> 出廠預設值是 Yes (是)。
<b>View Name (檢視名稱)</b>	顯示指定的 AppleTalk 名稱。 <b>請注意：</b> 此名稱只能從 Embedded Web Server (內嵌式 Web 伺服器) 予以變更。
<b>View Address (檢視位址)</b>	顯示指定的 AppleTalk 位址。 <b>請注意：</b> 此位址只能從 Embedded Web Server (內嵌式 Web 伺服器) 予以變更。

使用	執行
<b>Set Zone (設定區域)</b> [網路上可用的區域清單]	提供網路上可用的 AppleTalk 區域清單。 <b>請注意：</b> 出廠預設值為網路的預設區域。如果預設區域不存在，則標記為星號 (*) 的區域就是預設值。

## Standard USB menu (標準 USB 功能表)

使用	執行
<b>PCL SmartSwitch (PCL 語言自動切換)</b> On (開啓) Off (關閉)	將印表機設為不論預設印表機語言為何，當透過 USB 連接埠所接收列印工作需要時，都會自動切換至 PCL 模擬模式。 <b>請注意：</b> <ul style="list-style-type: none"> <li>出廠預設值是 On (開啓)。</li> <li>若設定為 Off (關閉)，則印表機不會檢查送入的資料。若 PS SmartSwitch (PS 語言自動切換) 設定為 On (開啓)，則印表機會使用 PostScript 模擬模式。如果 PS SmartSwitch (PS 語言自動切換) 設定為 Off (關閉)，則印表機會使用 Setup (設定) 功能表中所指定的預設印表機語言。</li> </ul>
<b>PS SmartSwitch (PS 語言自動切換)</b> On (開啓) Off (關閉)	將印表機設為不論預設印表機語言為何，當透過 USB 連接埠所接收列印工作需要時，都會自動切換至 PS 模擬模式。 <b>請注意：</b> <ul style="list-style-type: none"> <li>出廠預設值是 On (開啓)。</li> <li>若設定為 Off (關閉)，則印表機不會檢查送入的資料。若 PCL SmartSwitch (PCL 語言自動切換) 設定為 On (開啓)，則印表機會使用 PCL 模擬模式。如果 PCL SmartSwitch (PCL 語言自動切換) 設為 Off (關閉)，則印表機會使用 Setup (設定) 功能表中所指定的預設印表機語言。</li> </ul>
<b>NPA Mode (NPA 模式)</b> On (開啓) Off (關閉) Auto (自動)	將印表機設為依循 NPA 通訊協定所定義的慣例，執行雙向通訊所需的特殊處理。 <b>請注意：</b> <ul style="list-style-type: none"> <li>出廠預設值是 Auto (自動)。Auto (自動) 設定會讓印表機先檢測資料來決定格式，然後再進行適當的處理程序。</li> <li>從印表機控制面板變更設定時，印表機會自動重新啓動。接著會更新功能表選項。</li> </ul>
<b>USB Buffer (USB 緩衝區)</b> Disabled (已停用) Auto (自動) 3K to [maximum size allowed] (3K 到 [允許的最大值])	設定 USB 輸入緩衝區的大小。 <b>請注意：</b> <ul style="list-style-type: none"> <li>出廠預設值是 Auto (自動)。</li> <li>Disabled (已停用) 會關閉工作緩衝功能。</li> <li>變更 USB 緩衝區大小設定值時，可以每次增大 1 KB。</li> <li>所允許的最大緩衝區設定值，視印表機記憶體總容量、其他連結緩衝區的大小，以及 Resource Save (節省資源) 設為 On (開啓) 或 Off (關閉) 等因素而定。</li> <li>若要增大 USB Buffer (USB 緩衝區) 的大小上限範圍，請停用或降低平行、序列和網路緩衝區的大小。</li> <li>從印表機控制面板變更設定時，印表機會自動重新啓動。接著會更新功能表選項。</li> </ul>
<b>Mac Binary PS (Mac 二進位碼 PS)</b> On (開啓) Off (關閉) Auto (自動)	將印表機設為處理 Macintosh 二進位碼 PostScript 列印工作。 <b>請注意：</b> <ul style="list-style-type: none"> <li>出廠預設值是 Auto (自動)。</li> <li>On (開啓) 可處理原始二進位碼 PostScript 列印工作。</li> <li>Off (關閉) 可使用標準通訊協定過濾列印工作。</li> </ul>

使用	執行
<b>ENA Address (ENA 位址)</b> yyy.yyy.yyy.yyy	設定外接式列印伺服器的網路位址資訊。 <b>請注意：</b> 只有在印表機透過 USB 連接埠連接至外接式列印伺服器時，才可以使用此功能表。
<b>ENA Netmask (ENA 網路遮罩)</b> yyy.yyy.yyy.yyy	設定外接式列印伺服器的網路遮罩資訊。 <b>請注意：</b> 只有在印表機透過 USB 連接埠連接至外接式列印伺服器時，才可以使用此功能表。
<b>ENA Gateway (ENA 閘道)</b> yyy.yyy.yyy.yyy	設定外接式列印伺服器的閘道資訊。 <b>請注意：</b> 只有在印表機透過 USB 連接埠連接至外接式列印伺服器時，才可以使用此功能表。

## SMTP Setup menu (SMTP 設定功能表)

使用	執行
<b>Primary SMTP Gateway (主要的 SMTP 閘道)</b>	指定 SMTP 伺服器閘道和連接埠資訊。 <b>請注意：</b> 預設 SMTP 閘道連接埠是 25。
<b>Primary SMTP Gateway Port (主要的 SMTP 閘道連接埠)</b>	
<b>Secondary SMTP Gateway (次要的 SMTP 閘道)</b>	
<b>Secondary SMTP Gateway Port (次要的 SMTP 閘道連接埠)</b>	
<b>SMTP Timeout (SMTP 逾時)</b> 5 - 30	指定伺服器停止嘗試傳送電子郵件之前的時間長度 (以秒計)。 <b>請注意：</b> 出廠預設值是 30 秒。
<b>Reply Address (回覆地址)</b>	指定印表機所傳送電子郵件中的回覆地址 (最多 128 個字元)。
<b>Use SSL (使用 SSL)</b> Disabled (已停用) Negotiate (議定) Required (必要項目)	設定印表機在連接至 SMTP 伺服器時使用 SSL，以提高安全性。 <b>請注意：</b> <ul style="list-style-type: none"> <li>出廠預設值是 Disabled (已停用)。</li> <li>若使用了 Negotiate (議定) 設定，SMTP 伺服器將決定是否使用 SSL。</li> </ul>
<b>SMTP Server Authentication (SMTP 伺服器鑑別)</b> No authentication required (不需要鑑別) Login/Plain (登入/一般) CRAM-MD5 Digest-MD5 NTLM Kerberos 5	指定列印權限所需的使用者鑑別類型。 <b>請注意：</b> 出廠預設值是「No authentication required」(不需要鑑別)。

使用	執行
<b>Device-Initiated E-mail (裝置起始的電子郵件)</b> None (無) Use Device SMTP Credentials (使用裝置 SMTP 認證)	指定與 SMTP 伺服器通訊時所使用的認證。某些 SMTP 伺服器需要進行認證，才能傳送電子郵件。 <b>請注意：</b> <ul style="list-style-type: none"> <li>• None (無) 是 Device-Initiated E-mail (裝置起始的電子郵件) 的出廠預設值。</li> <li>• 若選取了 Use Device SMTP Credentials (使用裝置 SMTP 認證)，便須使用 Device Userid (裝置使用者 ID) 及 Device Password (裝置密碼) 來登入 SMTP 伺服器。</li> </ul>
<b>Device Userid (裝置使用者 ID)</b>	
<b>Device Password (裝置密碼)</b>	

## 安全性功能表

### Security Audit Log menu (安全稽核日誌功能表)

使用	執行
<b>Export Log (匯出日誌)</b>	可讓獲授權的使用者匯出稽核日誌。 <b>請注意：</b> <ul style="list-style-type: none"> <li>• 若要從印表機控制面板匯出稽核日誌，請將快閃儲存碟連接至印表機。</li> <li>• 您也可以從 Embedded Web Server (內嵌式 Web 伺服器) 下載稽核日誌，然後將該日誌儲存在電腦上。</li> </ul>
<b>Delete Log (刪除日誌)</b> Delete now (立刻刪除) Do not delete (不刪除)	指定是否要刪除稽核日誌。 <b>請注意：</b> 出廠預設值是 Delete now (立刻刪除)。
<b>Configure Log (配置日誌)</b> Enable Audit (啓用稽核) Yes (是) No (否) Enable Remote Syslog (啓用遠端系統日誌) No (否) Yes (是) Remote Syslog Facility (遠端系統日誌設備) 0 - 23 Severity of events to log (記錄事件的嚴重性) 0 - 7	指定稽核日誌的建立方式，並指定是否要建立稽核日誌。 <b>請注意：</b> <ul style="list-style-type: none"> <li>• Enable Audit (啓用稽核) 可決定是否將事件記錄在安全稽核日誌和遠端系統日誌中。出廠預設值是 No (否)。</li> <li>• Enable Remote Syslog (啓用遠端系統日誌) 可決定印表機是否將日誌傳送至遠端伺服器。出廠預設值是 No (否)。</li> <li>• Remote Syslog Facility (遠端系統日誌設備) 可決定用來傳送日誌至遠端系統日誌伺服器的值。出廠預設值是 4。</li> <li>• 若啓用安全稽核日誌，便會記錄每個事件的嚴重性值。出廠預設值是 4。</li> </ul>

### Set Date and Time menu (設定日期和時間功能表)

使用	執行
<b>Current Date and Time (目前的日期和時間)</b>	檢視印表機目前的日期和時間設定。 <b>請注意：</b> 設定日期與時間時必須採用 YYYY-MM-DD HH:MM 格式。

使用	執行
<b>Manually Set Date and Time (手動設定日期和時間)</b> [輸入日期/時間]	請輸入日期和時間。 <b>請注意：</b> 利用此功能表設定日期和時間，可自動將 <b>Enable NTP (啓用 NTP)</b> 設為 <b>Off (關閉)</b> 。
<b>Time Zone (時區)</b> [時區的清單]	選取時區。 <b>請注意：</b> 出廠預設值是 <b>GMT (格林威治標準時間)</b> 。
<b>Automatically observe DST (自動檢查日光節約時間)</b> On (開啓) Off (關閉)	讓印表機使用與印表機 <b>Time Zone (時區)</b> 設定相關聯的日光節約時間 (DST) 的開始和結束時間。 <b>請注意：</b> 出廠預設值是 <b>On (開啓)</b> 。
<b>Enable NTP (啓用 NTP)</b> On (開啓) Off (關閉)	啓用 <b>Network Time Protocol (網路時間通訊協定)</b> 可將網路上各種裝置的時鐘同步化。 <b>請注意：</b> <ul style="list-style-type: none"> <li>出廠預設值是 <b>On (開啓)</b>。</li> <li>若手動設定日期與時間，則會自動將 <b>Enable NTP (啓用 NTP)</b> 設為 <b>Off (關閉)</b>。</li> </ul>

## 設定功能表

### 一般設定功能表

使用	執行
<b>顯示語言</b> 英語 法語 德語 義大利語 西班牙語 丹麥語 挪威語 荷蘭語 瑞典語 葡萄牙語 芬蘭語 俄語 波蘭語 希臘語 馬札爾語 土耳其語 捷克語 簡體中文 繁體中文 韓語 日語	設定顯示幕所顯示文字的語言。 <b>請注意：</b> 並非所有語言均適用於全部印表機，因此，您可能需要安裝特殊硬體，才會出現那些不適用的語言。



使用	執行
<b>顯示耗材預估值</b> 顯示預估值 不要顯示預估值	檢視控制面板、Embedded Web Server (內嵌式 Web 伺服器)、功能表設定及裝置統計記錄報告上的耗材預估值。
<b>經濟省電模式 (Eco-Mode)</b> 關閉 省電 省電/省紙 省紙	減少能源、紙張或特殊材質的用量。 <b>請注意：</b> <ul style="list-style-type: none"> <li>• 出廠預設值是「關閉」。此設定可將印表機重設為其出廠預設值。</li> <li>• 「省電」可將印表機耗電量降到最少。</li> <li>• 「省電/省紙」可以減少耗電量，以及紙張和特殊材質的用量。</li> <li>• 「省紙」可減少列印工作所需的紙張和特殊材質用量。</li> </ul>
<b>靜音模式</b> 關閉 開啓	將印表機噪音降至最低。 <b>請注意：</b> 出廠預設值是「關閉」。
<b>執行起始設定</b> 是 否	執行設定精靈。 <b>請注意：</b> <ul style="list-style-type: none"> <li>• 出廠預設值是「是」。</li> <li>• 若是在完成設定精靈後，於國家或地區選項畫面中選取了「完成」，則預設值會變成「否」。</li> </ul>
<b>紙張尺寸</b> 美制 公制	指定紙張尺寸的測量單位。 <b>請注意：</b> <ul style="list-style-type: none"> <li>• 出廠預設值為「美制」。</li> <li>• 此起始設定值取決於您在起始設定精靈中選取的國家或地區。</li> </ul>
<b>逾時</b> 睡眠模式 已停用 1 - 120 分鐘	設定印表機在完成列印工作之後，進入降低耗能狀態之前，所等待的時間長度。 <b>請注意：</b> <ul style="list-style-type: none"> <li>• 出廠預設值是「30 分鐘」。</li> <li>• 只有在「節約能源」設定為「關閉」時，才會顯示「已停用」。</li> <li>• 當「節約能源」設定為「關閉」時，時間上限將增大為 240 分鐘。</li> <li>• 設定值較低雖然可節省更多能源，但暖機時間可能延得更長。</li> <li>• 若印表機使用頻繁，請選取較高的設定值。在大部分情況下，這項設定可使印表機在最短時間內完成暖機程序。</li> </ul>
<b>逾時</b> 列印時顯示幕關閉 允許列印時顯示幕關閉 列印時顯示幕開啓	在顯示幕關閉時列印工作。 <b>請注意：</b> 出廠預設值為「列印時顯示幕開啓」。

使用	執行
<b>逾時</b> 休眠逾時 已停用 1 小時 2 小時 3 小時 6 小時 1 天 2 天 3 天 1 週 2 週 1 個月	設定印表機在進入「休眠」模式之前，所等待的總時間。 <b>請注意：</b> 出廠預設值是「3 天」。
<b>逾時</b> 連線時休眠逾時 休眠 不要休眠	即使有乙太網路連線作用中，請仍將印表機設為「休眠」模式。 <b>請注意：</b> 出廠預設值是「不要休眠」。
<b>逾時</b> 畫面逾時 15 - 300 秒	設定印表機在回復為備妥狀態之前所等待的總時間（以秒計）。 <b>請注意：</b> 出廠預設值是「30 秒鐘」。
<b>逾時</b> 列印逾時 已停用 1 - 255 秒	設定印表機在取消剩餘的列印工作之前，等待接收工作結束訊息的總時間（以秒計）。 <b>請注意：</b> <ul style="list-style-type: none"> <li>• 出廠預設值是「90 秒鐘」。</li> <li>• 若超出了預設時間，就會印出仍保留在印表機中的所有部分列印頁面，然後印表機會檢查是否有任何新列印工作處於等待列印狀態。</li> <li>• 只有在您使用 PCL 模擬模式時，才能使用「列印逾時」。此設定對於 PostScript 模擬模式列印工作沒有作用。</li> </ul>
<b>逾時</b> 等待逾時 已停用 15 - 65535 秒	設定印表機在取消列印工作之前，等待其他資料所花的總時間（以秒計）。 <b>請注意：</b> 出廠預設值是「40 秒鐘」。
<b>錯誤回復</b> 自動重新開機 在待機時重新開機 一律重新開機 永不重新開機 自動重新開機上限 1 - 20	將印表機設為在發生錯誤時重新啟動。 <b>請注意：</b> <ul style="list-style-type: none"> <li>• 「自動重新開機」的出廠預設值是「一律重新開機」。</li> <li>• 「自動重新開機上限」的出廠預設值是 2。</li> <li>• 若印表機在特定時間內執行自動開機的次數，與印表機中的設定相同，則印表機會顯示適當的錯誤，而非重新開機。</li> </ul>
<b>列印回復</b> 自動繼續 已停用 5 - 255 秒	當指定期限內未能解決特定的離線狀況時，讓印表機自動繼續列印。 <b>請注意：</b> 出廠預設值是「已停用」。

使用	執行
<b>列印回復</b> 夾紙恢復 開啓 關閉 自動 <b>列印回復</b> 夾紙協助 開啓 關閉 <b>列印回復</b> 頁面保護 關閉 開啓	<p>指定印表機是否重新列印發生夾紙的頁面。</p> <p><b>請注意：</b></p> <ul style="list-style-type: none"> <li>出廠預設值是「自動」。除非其他印表機作業需要記憶體來保留頁面，否則印表機會重新列印卡住的頁面。</li> <li>「開啓」可將印表機設定為務必重新列印發生夾紙的頁面。</li> <li>「關閉」可將印表機設定為不用重新列印發生夾紙的頁面。</li> </ul> <p><b>請注意：</b></p> <ul style="list-style-type: none"> <li>出廠預設值是「開啓」。「開啓」可將印表機設為在清除夾紙後，自動將空白頁或部分列印頁面棄置在標準出紙槽中。</li> <li>「關閉」會要求使用者從所有可能的夾紙位置，取出所有頁面。</li> </ul> <p>成功列印先前可能尚未列印的頁面。</p> <p><b>請注意：</b></p> <ul style="list-style-type: none"> <li>出廠預設值是「關閉」。此設定會在記憶體不足而無法列印整個頁面時，只列印部分頁面。</li> <li>「開啓」可將印表機設定為處理整頁，因而會列印完整的頁面。</li> </ul>
<b>按下睡眠按鈕</b> 不執行任何動作 睡眠 休眠	<p>決定印表機處於待機狀態時，要以何種方式回應短按「睡眠」按鈕的動作。</p> <p><b>請注意：</b>出廠預設值是「睡眠」。</p>
<b>按住睡眠按鈕</b> 不執行任何動作 睡眠 休眠	<p>決定印表機處於待機狀態時，要以何種方式回應長按「睡眠」按鈕的動作。</p> <p><b>請注意：</b>出廠預設值是「不執行任何動作」。</p>
<b>出廠預設值</b> 不要回復 立即回復	<p>使用印表機出廠預設值。</p> <p><b>請注意：</b></p> <ul style="list-style-type: none"> <li>出廠預設值是「不要回復」。這時會保留使用者定義的設定值。</li> <li>「立即回復」則會將所有的印表機設定（「網路/連接埠」功能表設定除外）設為出廠預設值。儲存在 RAM 中的所有下載資訊都會被刪除。儲存在快閃記憶體中的下載資訊不會受影響。</li> </ul>
<b>自訂首頁訊息</b> 關閉 IP 位址 主電腦名稱 聯絡人名稱 位置 零配置名稱 自訂文字 1	<p>選取自訂首頁訊息，作為印表機狀態的替代顯示內容。</p> <p><b>請注意：</b>出廠預設值是「關閉」。</p>

## 列印設定

### Setup menu (設定功能表)

使用	執行
<b>Printer Language (印表機語言)</b> PCL Emulation (PCL 模擬模式) PS Emulation (PS 模擬模式)	設定預設的印表機語言。 <b>請注意：</b> <ul style="list-style-type: none"> <li>出廠預設值為 PCL Emulation (PCL 模擬模式)。</li> <li>PostScript 模擬模式使用 PostScript 直譯器處理列印工作。</li> <li>PCL 模擬模式使用 PCL 直譯器處理列印工作。</li> <li>如果將某印表機語言設為預設值，並不會妨礙軟體程式傳送使用其他印表機語言的列印工作。</li> </ul>
<b>Print Area (列印範圍)</b> Normal (一般) Whole Page (整頁)	設定邏輯及實體可列印範圍。 <b>請注意：</b> <ul style="list-style-type: none"> <li>出廠預設值是 Normal (一般)。若嘗試將資料列印在 Normal (一般) 設定所定義的不可列印範圍內，印表機就會裁切影像邊界。</li> <li>Whole Page (整頁) 可讓影像移入 Normal setting (一般設定) 所定義的不可列印範圍內。此設定只會影響使用 PCL 5 編譯器所列印的頁面，而且不致影響使用 PCL XL 或 PostScript 編譯器所列印的頁面。</li> </ul>
<b>Download Target (下載目標)</b> RAM Flash (快閃記憶體)	設定下載資訊的儲存位置。 <b>請注意：</b> <ul style="list-style-type: none"> <li>出廠預設值是 RAM。下載資訊只是暫存於 RAM 中。</li> <li>將下載資訊儲存於快閃記憶體時，會將這些資料存放在永久儲存體中。即使印表機關機，下載資訊仍會存放在快閃記憶體中。</li> <li>您必須先安裝選購性快閃記憶體，才會顯示此功能表項目。</li> </ul>
<b>Resource Save (節省資源)</b> On (開啓) Off (關閉)	指定當印表機的可用記憶體少於所接收列印工作需使用的記憶體時，印表機要以何種方式處理暫時下載資料 (例如：儲存在 RAM 中的字型及巨集)。 <b>請注意：</b> <ul style="list-style-type: none"> <li>出廠預設值是 Off (關閉)。Off (關閉) 會將印表機設為保留下載資訊，直到需要記憶體為止。若要處理列印工作，便會刪除下載資訊。</li> <li>On (開啓) 會在語言變更及印表機重設期間，保留下載資訊。若印表機記憶體用完，印表機顯示幕上會出現 <b>Memory Full [38] (記憶體已滿 [38])</b>，但不會刪除下載資料。</li> </ul>

## Finishing menu (輸出處理功能表)

使用	執行
<b>Sides (Duplex) (單(雙)面)</b> 1 sided (單面) 2 sided (雙面)	指定是否要將雙面列印設為所有列印工作的預設值。 <b>請注意：</b> <ul style="list-style-type: none"> <li>出廠預設值是「1 sided」(單面)。</li> <li>您可以從軟體程式設定雙面列印。</li> </ul> <b>Windows 使用者適用：</b> <ol style="list-style-type: none"> <li>按一下<b>檔案 &gt; 列印</b>。</li> <li>按一下<b>內容、喜好設定、選項或設定</b>。</li> </ol> <b>Macintosh 使用者適用：</b> <ol style="list-style-type: none"> <li>選取<b>檔案 &gt; 列印</b>。</li> <li>從列印對話框和彈出式選單中調整設定。</li> </ol>
<b>Duplex Binding (雙面列印裝訂)</b> Long Edge (長邊) Short Edge (短邊)	定義雙面列印頁面的裝訂和列印方式。 <b>請注意：</b> <ul style="list-style-type: none"> <li>出廠預設值是 Long Edge (長邊)。Long Edge (長邊) 會沿著頁面的長邊裝訂 (左端用於直印方向，頂端用於橫印方向)。</li> <li>Short Edge (短邊) 會沿著頁面的短邊裝訂 (頂端用於直印方向，左端用於橫印方向)。</li> </ul>
<b>Copies (份數)</b> 1 - 999	指定每個列印工作的預設列印份數。 <b>請注意：</b> 出廠預設值是 1。
<b>Blank Pages (空白頁)</b> Do Not Print (不要列印) Print (列印)	指定是否要在列印工作中插入空白頁。 <b>請注意：</b> 出廠預設值是 Do Not Print (不要列印)。
<b>Collate (逐份列印)</b> (1,1,1) (2,2,2) (1,2,3) (1,2,3)	列印多份時，可依序堆疊列印工作的頁面。 <b>請注意：</b> 出廠預設值是「(1,2,3) (1,2,3)」。
<b>Separator Sheets (分隔頁)</b> Off (關閉) Between Copies (在列印副本之間) Between Jobs (在列印工作之間) Between Pages (在頁面之間)	指定是否要插入空白的分隔頁。 <b>請注意：</b> <ul style="list-style-type: none"> <li>出廠預設值是 Off (關閉)。</li> <li>若是將 Collate (逐份列印) 設為 (1,1,1) (2,2,2)，Between Copies (在列印副本之間) 就會在每個列印工作副本之間插入空白頁。若是將 Collate (逐份列印) 設為 (1,2,3) (1,2,3)，就會在每一組列印頁之間插入空白頁，例如在所有第 2 頁後面或在所有第 3 頁後面插入空白頁。</li> <li>Between Jobs (在列印工作之間) 可在各列印工作之間插入空白頁。</li> <li>Between Pages (在頁面之間) 可在列印工作的各頁面之間插入空白頁。此設定可用於列印專用透明投影膠片，或在文件中插入空白頁。</li> </ul>
<b>Separator Source (分隔頁來源)</b> Tray [x] ([x] 號紙匣組件) Multi-Purpose Feeder (多用途送紙器)	指定分隔頁的紙張來源。 <b>請注意：</b> 出廠預設值是 Tray 1 (1 號紙匣組件) (標準紙匣組件)。

使用	執行
<b>Paper Saver (省紙功能)</b> Off (關閉) 2-Up 3-Up 4-Up 6-Up 9-Up 12-Up 16-Up	將多重頁面影像同時列印在紙張的某一面。 <b>請注意：</b> <ul style="list-style-type: none"> <li>出廠預設值是 Off (關閉)。</li> <li>所選數字是指每一面列印的頁面影像數目。</li> </ul>
<b>Paper Saver Ordering (省紙功能排序)</b> Horizontal (水平) Reverse Horizontal (水平反轉) Reverse Vertical (垂直反轉) Vertical (垂直)	指定使用 Paper Saver (省紙功能) 時的縮版併印影像擺放方式。 <b>請注意：</b> <ul style="list-style-type: none"> <li>出廠預設值是 Horizontal (水平)。</li> <li>擺放位置將依據頁面影像的數目和頁面影像的列印方向是直印或橫印而定。</li> </ul>
<b>Paper Saver Orientation (省紙列印方向)</b> Auto (自動) Landscape (橫印) Portrait (直印)	指定多頁文件的列印方向。 <b>請注意：</b> 出廠預設值是 Auto (自動)。印表機會選擇直印或橫印。
<b>Paper Saver Border (省紙功能邊框)</b> None (無) Solid (實線)	使用 Paper Saver (省紙功能) 時將列印邊框。 <b>請注意：</b> 出廠預設值是 None (無)。

## Quality menu (品質功能表)

使用	執行
<b>Print Resolution (列印解析度)</b> 300 dpi 600 dpi 1200 dpi 1200 Image Q (1200 影像品質) 2400 Image Q (2400 影像品質)	以每英吋的點數 (dpi) 來指定列印輸出的解析度。 <b>請注意：</b> 出廠預設值是 600 dpi。
<b>Pixel Boost (像素增強)</b> Off (關閉) Fonts (字型) Horizontally (水平) Vertically (垂直) Both directions (雙向) Isolated (單獨)	讓更多像素以叢集清晰列印，以水平或垂直方式美化影像或加強字型。 <b>請注意：</b> 出廠預設值是 Off (關閉)。

使用	執行
<b>Toner Darkness (碳粉明暗度)</b> 1 - 10	使列印輸出顯得較淡或較濃。 <b>請注意：</b> <ul style="list-style-type: none"> <li>出廠預設值是 8。</li> <li>選取較小的數字有助於節省碳粉。</li> </ul>
<b>Enhance Fine Lines (強化細線)</b> On (開啓) Off (關閉)	啓用建築製圖、地圖、電路圖及流程圖等檔案適用的列印模式。 <b>請注意：</b> <ul style="list-style-type: none"> <li>出廠預設值是 Off (關閉)。</li> <li>您可以從印表機軟體設定此選項。若是 Windows 使用者，請按一下<b>檔案 &gt; 列印</b>，然後按一下<b>內容、喜好設定、選項或設定</b>。若是 Macintosh 使用者，請選取<b>檔案 &gt; 列印</b>，然後從「列印」對話框和彈出式選單中調整設定。</li> <li>若要利用 Embedded Web Server (內嵌式 Web 伺服器) 來設定此選項，請在 Web 瀏覽器的位址欄位中，輸入網路印表機 IP 位址。</li> </ul>
<b>Gray Correction (灰色修正)</b> Auto (自動) Off (關閉)	自動調整套用到影像的對比加強功能。 <b>請注意：</b> 出廠預設值是 Auto (自動)。
<b>Brightness (亮度)</b> -6 to 6 (-6 到 6)	將列印輸出調整為更淡或更濃。您可以讓輸出變淡，藉此節省碳粉。 <b>請注意：</b> 出廠預設值是 0。
<b>Contrast (對比)</b> 0 - 5	調整列印物件的對比。 <b>請注意：</b> 出廠預設值是 0。

## Utilities menu (公用程式功能表)

使用	執行
<b>Format Flash (格式化快閃記憶體)</b> Yes (是) No (否)	格式化快閃記憶體。 <b>警告—潛在損害：</b> 格式化快閃記憶體時，請勿關閉印表機電源。 <b>請注意：</b> <ul style="list-style-type: none"> <li>快閃記憶體指的是在印表機中額外安裝的快閃記憶卡。</li> <li>Yes (是) 可以刪除快閃記憶體中儲存的所有資料。</li> <li>No (否) 可以取消格式化要求。</li> <li>快閃記憶體選購卡不能設為「讀取/寫入」或「寫入」保護狀態。</li> <li>您必須先安裝沒有瑕疵的快閃記憶卡，才會出現此功能表項目。</li> </ul>
<b>Hex Trace (16 進位追蹤模式)</b>	協助找出列印問題的來源。 <b>請注意：</b> <ul style="list-style-type: none"> <li>若啓動此設定，傳送到印表機的所有資料會以 16 進位模式列印，而且印表機不會執行字元表示法和控制碼。</li> <li>若要退出或停用 Hex Trace (16 進位追蹤模式)，請關閉印表機電源或重設印表機。</li> </ul>
<b>Coverage Estimator (覆蓋率估計器)</b> Off (關閉) On (開啓)	提供碳粉在頁面上的預估覆蓋率百分比。每份列印工作結束時，此預估值會列印在個別的頁面上。 <b>請注意：</b> 出廠預設值是 Off (關閉)。

## XPS menu (XPS 功能表)

使用	執行
<b>Print Error Pages (列印錯誤頁面)</b> Off (關閉) On (開啓)	列印內含各項錯誤 (包括 XML 標示的錯誤) 相關資訊的頁面。 <b>請注意：</b> 出廠預設值是 Off (關閉)。

## PostScript menu (PostScript 功能表)

使用	執行
<b>Print PS Error (列印 PS 錯誤)</b> On (開啓) Off (關閉)	列印含有 PostScript 錯誤的頁面。 <b>請注意：</b> 出廠預設值是 Off (關閉)。
<b>Lock PS Startup Mode (鎖定 PS 啟動模式)</b> On (開啓) Off (關閉)	停用 SysStart 檔。 <b>請注意：</b> 出廠預設值是 Off (關閉)。
<b>Font Priority (字型優先順序)</b> Resident (常駐) Flash (快閃記憶體)	建立字型搜尋順序。 <b>請注意：</b> <ul style="list-style-type: none"> <li>出廠預設值是 Resident (常駐)。</li> <li>您必須先安裝格式化快閃記憶卡，且能正常運作，才能使用此功能表項目。</li> <li>確認快閃記憶卡不能設有讀/寫、寫入或密碼保護。</li> <li>Job Buffer Size (工作緩衝區大小) 不可設為 100%。</li> </ul>

## PCL Emul menu (PCL 模擬模式功能表)

使用	執行
<b>Font Source (字型來源)</b> Resident (常駐) Download (下載) Flash (快閃記憶體) All (全部)	指定 Font Name (字型名稱) 功能表所使用的字型集。 <b>請注意：</b> <ul style="list-style-type: none"> <li>出廠預設值是「Resident」(常駐)。「Resident」(常駐)將顯示已下載至 RAM 的出廠預設字型集。</li> <li>「Download」(下載)將顯示已下載至 RAM 的所有字型。</li> <li>「Flash」(快閃記憶體)將顯示該選項中所有的常駐字型。選購性快閃記憶卡必須適當予以格式化，而且不能設定為讀/寫、寫入或密碼保護模式。</li> <li>「All」(全部)將顯示任何選項可用的所有字型。</li> </ul>
<b>Font Name (字型名稱)</b> Courier 10	識別特定字型及其儲存所在選項。 <b>請注意：</b> 出廠預設值是 Courier 10。Courier 10 將顯示印表機中的字型名稱、字型 ID 及儲存位置。字型來源縮寫中的 R 代表 Resident (常駐)、F 代表 Flash (快閃記憶體)、D 代表 Download (下載)。



使用	執行
<b>Symbol Set (符號集)</b> 10U PC-8 12U PC-850	指定每個字型名稱的符號集。 <b>請注意：</b> <ul style="list-style-type: none"> <li>• 美國的出廠預設值是 10U PC-8。國際出廠預設值是 12U PC-850。</li> <li>• 符號集是指一組字母、數值字元、標點與特殊符號。符號集支援不同語言或特定程式，例如科學文字的數學符號。此時只會顯示支援的符號集。</li> </ul>
<b>PCL Emulation Settings (PCL 模擬模式設定)</b> Point Size (點數) 1.00 - 1008.00	變更可縮放印刷字型的點數。 <b>請注意：</b> <ul style="list-style-type: none"> <li>• 出廠預設值是 12。</li> <li>• 點數是指字型的字元高度。1 點大約等於 0.014 英吋。</li> <li>• Point sizes (點數) 每次可增大或減小的單位為 0.25 點。</li> </ul>
<b>PCL Emulation Settings (PCL 模擬模式設定)</b> Pitch (點距) 0.08 - 100	指定可縮放等寬字型的字型點距。 <b>請注意：</b> <ul style="list-style-type: none"> <li>• 出廠預設值是 10。</li> <li>• Pitch (點距) 是指每英吋固定間距的字元個數 (cpi)。</li> <li>• Pitch (點距) 每次可增大或減小的單位為 0.01-cpi。</li> <li>• 對無法縮放的單空格字型而言，其點距可以顯示在顯示幕上，但是無法加以變更。</li> </ul>
<b>PCL Emulation Settings (PCL 模擬模式設定)</b> Orientation (列印方向) Portrait (直印) Landscape (橫印)	指定頁面上文字及圖形的列印方向。 <b>請注意：</b> <ul style="list-style-type: none"> <li>• 出廠預設值是 Portrait (直印)。Portrait (直印) 可列印與頁面短邊平行的文字及圖形。</li> <li>• Landscape (橫印) 可列印與頁面長邊平行的文字及圖形。</li> </ul>
<b>PCL Emulation Settings (PCL 模擬模式設定)</b> Lines per Page (每頁行數) 1 - 255	指定每頁列印的行數。 <b>請注意：</b> <ul style="list-style-type: none"> <li>• 美國出廠預設值是 60。國際預設值是 64。</li> <li>• 印表機會根據 Lines per Page (每頁行數)、Paper Size (紙張尺寸)，以及 Orientation (列印方向) 等設定，指定每行之間的空格數。請先選取您要的 Paper Size (紙張尺寸) 及 Orientation (列印方向)，然後再設定 Lines per Page (每頁行數)。</li> </ul>
<b>PCL Emulation Settings (PCL 模擬模式設定)</b> A4 Width (A4 寬度) 198 公釐 203 公釐	將印表機設為在 A4 尺寸的紙張上列印。 <b>請注意：</b> <ul style="list-style-type: none"> <li>• 198 公釐是出廠預設值。</li> <li>• 203 公釐設定可指定容許列印 80 個 10 點距字元的頁面寬度。</li> </ul>
<b>PCL Emulation Settings (PCL 模擬模式設定)</b> Auto CR after LF (換行之後自動歸位) On (開啓) Off (關閉)	指定印表機是否在換行 (LF) 控制指令之後自動執行歸位 (CR)。 <b>請注意：</b> 出廠預設值是 Off (關閉)。

使用	執行
<p><b>PCL Emulation Settings (PCL 模擬模式設定)</b></p> <p>Auto LF after CR (歸位之後自動換行)</p> <p>On (開啓)</p> <p>Off (關閉)</p>	<p>指定印表機是否在歸位 (CR) 控制指令之後自動執行換行 (LF)。</p> <p><b>請注意：</b>出廠預設值是 Off (關閉)。</p>
<p><b>Tray Renumber (紙匣組件重新編號)</b></p> <p>Assign MP Feeder (指定多用途送紙器)</p> <p>Off (關閉)</p> <p>None (無)</p> <p>0 - 199</p> <p>Assign Tray [x] (指定 [x] 號紙匣組件)</p> <p>Off (關閉)</p> <p>None (無)</p> <p>0 - 199</p> <p>Assign Manual Paper (指定手動送紙)</p> <p>Off (關閉)</p> <p>None (無)</p> <p>0 - 199</p> <p>Assign Manual Env (指定手動送信封)</p> <p>Off (關閉)</p> <p>None (無)</p> <p>0 - 199</p>	<p>將印表機配置為搭配使用印表機軟體或程式，這類程式可對紙匣組件和送紙器使用不同的來源指定值。</p> <p><b>請注意：</b></p> <ul style="list-style-type: none"> <li>出廠預設值是 Off (關閉)。</li> <li>您無法選取 None (無)。若 PCL 5 解譯器選取了該選項，才會顯示此設定。它也會略過 Select Paper Feed (選取送紙) 指令。</li> <li>0 - 199 可讓您指定自訂設定。</li> </ul>
<p><b>Tray Renumber (紙匣組件重新編號)</b></p> <p>View Factory Defaults (檢視出廠預設值)</p> <p>MPF Default = 8 (多用途送紙器預設值=8)</p> <p>T1 Default = 1 (T1 預設值=1)</p> <p>T1 Default = 4 (T1 預設值=4)</p> <p>T1 Default = 5 (T1 預設值=5)</p> <p>T1 Default = 20 (T1 預設值=20)</p> <p>T1 Default = 21 (T1 預設值=21)</p> <p>Env Default = 6 (信封預設值=6)</p> <p>MPaper Default = 2 (手動送紙預設值=2)</p> <p>MEnv Default = 3 (手動送信封預設值=3)</p>	<p>顯示指定給每個紙匣組件或送紙器的出廠預設值。</p>
<p><b>Tray Renumber (紙匣組件重新編號)</b></p> <p>Restore Defaults (回復出廠預設值)</p> <p>Yes (是)</p> <p>No (否)</p>	<p>將所有紙匣組件和送紙器的指定值，回復為其出廠預設值。</p>

# 節省金錢並注重環保

## 節省紙張和碳粉

研究顯示，印表機的二氧化碳排放量，其中高達 80% 與紙張用量有關。採用再生紙並遵循下列的列印建議，即可大幅降低您的二氧化碳排放量，例如：採用雙面列印與縮版併印的列印方式。

如需有關如何利用一種印表機設定，達到快速省紙省電的資訊，請參閱第 75 頁的「[使用 Eco-Mode（經濟省電模式）](#)」。

## 節省耗材

### 使用紙張的正反面

若您的印表機機種支援雙面列印，您可以控制列印輸出要出現在紙張的一面或兩面上。

請注意：

- 列印驅動程式中的預設值是雙面列印。
- 如需支援的產品和國家/地區의完整清單，請前往 [www.dell.com/support](http://www.dell.com/support)。

### 在一張紙上擺放多頁

您可以設定列印工作的縮版併印 (N-Up)，在一張紙的單面上，最多列印連續 16 頁的多頁文件。

### 檢查初稿的正確性

列印或複印多份文件之前：

- 先使用預覽功能查看文件外觀，再列印文件。
- 列印一份文件，檢查其內容和格式的正確性。

### 避免夾紙





正確設定紙張的類型和尺寸，以避免夾紙。如需其他資訊，請參閱第 92 頁的「[避免夾紙](#)」。

## 省電

### 使用 Eco-Mode（經濟省電模式）

使用 Eco-Mode（經濟省電模式），可快速選取一個或多個方式，來降低印表機對環境帶來的影響。

1 從印表機控制面板，導覽到：

 > Settings（設定） >  > General Settings（一般設定） >  > Eco-Mode（經濟省電模式） >  > 選取您要的設定

使用	執行
Off (關閉)	針對與 Eco-Mode (經濟省電模式) 相關的所有設定，使用出廠預設值。此設定支援您印表機的效能規格。
Energy (省電)	減少能源使用量，特別是在印表機待機時。 <ul style="list-style-type: none"> <li>• 做好列印文件的準備後，印表機引擎的馬達才會啟動。您可能會注意到，列印第一頁前會出現短暫的時間延遲。</li> <li>• 印表機會在閒置一分鐘後，進入 Sleep mode (睡眠模式)。</li> </ul>
Energy/Paper (省電/省紙)	使用與「省電」模式和「省紙」模式相關的所有設定。
Paper (省紙)	<ul style="list-style-type: none"> <li>• 啟用自動雙面列印功能。</li> <li>• 關閉列印日誌功能。</li> </ul>

2 按下 。

## 調整 Sleep (睡眠) 模式

若要省電，請減少印表機進入 Sleep (睡眠) 模式前的等待分鐘數。

可用的設定範圍為 1 到 120 分鐘。出廠預設值是 30 分鐘。





**請注意：**您可以排程 Sleep (睡眠) 模式。如需其他資訊，請參閱第 77 頁的「[使用 Schedule Power Modes \(排程電源模式\)](#)」。

### 使用 Embedded Web Server (內嵌式 Web 伺服器)

- 1 從 Embedded Web Server (內嵌式 Web 伺服器)，按一下 **Settings (設定)** > **General Settings (一般設定)** > **Timeouts (逾時)**。
- 2 在 Sleep Mode (睡眠模式) 欄位中，輸入您要印表機進入 Sleep (睡眠) 模式之前所等待的分鐘數。
- 3 按一下 **Submit (提出)**。

### 使用印表機控制面板

- 1 從印表機控制面板，導覽到：

 > **Settings (設定)** >  > **General Settings (一般設定)** >  > **Timeouts (逾時)** >  > **Sleep Mode (睡眠模式)** > 

- 2 在 Sleep Mode (睡眠模式) 欄位中，選取您要印表機進入 Sleep mode (睡眠模式) 之前所等待的分鐘數。
- 3 按下 。

## 使用「休眠」模式

「休眠」是一種超低電源省電模式。

請注意：

- 印表機在進入「休眠」模式前，預設的等待時間是三天。
- 確認在傳送列印工作之前，已將印表機從「休眠」模式喚醒。硬式重設或長按「睡眠」按鈕，可將印表機從「休眠」模式喚醒。
- 若印表機處於「休眠」模式，則 **Embedded Web Server**（內嵌式 Web 伺服器）會被停用。

1 從控制面板，導覽到：



2 按下 **按下睡眠按鈕** 或 **按住睡眠按鈕**，然後按下 **OK**。

3 按下 **休眠 > OK**。

## 設定 Hibernate Timeout（休眠逾時）

Hibernate Timeout（休眠逾時）可讓您設定印表機在處理列印工作之後，進入省電狀態之前，所等待的總時間。

### 使用 Embedded Web Server（內嵌式 Web 伺服器）

1 開啓 Web 瀏覽器，然後在位址欄位中輸入印表機 IP 位址。

請注意：

- 列印網路設定頁或功能表設定頁，然後在 TCP/IP 區段中找到 IP 位址。IP 位址會以四組以英文句點隔開的號碼呈現，例如：123.123.123.123。
- 若您正在使用 Proxy 伺服器，請暫時停用，才能正確載入網頁。

2 按一下 **Settings（設定） > General Settings（一般設定） > Timeouts（逾時）**。

3 從 **Hibernate Timeout（休眠逾時）** 功能表，選取您要印表機在進入省電狀態之前，所等待的時數、天數、週數或月數。

4 按一下 **Submit（提出）**。

### 在電腦上使用印表機設定

依據您使用的作業系統，使用「**本端印表機設定公用程式**」或 **Print Settings（列印設定）** 來存取 **Hibernate Timeout（休眠逾時）** 功能表。

## 使用 Schedule Power Modes（排程電源模式）

Schedule Power Modes（排程電源模式）可讓使用者排定印表機進入省電狀態或進入 **Ready（備妥）** 狀態的時程。

### 使用 Embedded Web Server（內嵌式 Web 伺服器）

1 開啓 Web 瀏覽器，然後在位址欄位中輸入印表機 IP 位址。

**請注意：**

- 列印網路設定頁或功能表設定頁，然後在 TCP/IP 區段中找到 IP 位址。IP 位址會以四組以英文句點隔開的號碼呈現，例如：123.123.123.123。
- 若您正在使用 Proxy 伺服器，請暫時停用，才能正確載入網頁。

**2** 按一下 **Settings (設定) >General Settings (一般設定) >Schedule Power Modes (排程電源模式)**。

**3** 從 **Action (動作)** 功能表，選取電源模式。

**4** 從 **Time (時間)** 功能表，選取時間。

**5** 從 **Day(s) (日)** 功能表，選取日數。

**6** 按一下 **Add (新增)**。

**在電腦上使用印表機設定 (僅適用於 Windows)**

- 利用「本端印表機設定公用程式」存取 **Schedule Power Modes (排程電源模式)** 功能表。

## 回收利用

### 回收 Dell 產品

若要送回 Dell 產品進行回收：

- 1** 請造訪本公司網站：[www.dell.com/recycle](http://www.dell.com/recycle)。
- 2** 選取您的國家或地區。
- 3** 遵循電腦螢幕上的指示。

## 固定印表機

### 使用安全鎖功能

本印表機備有安全鎖功能。請將與大部分膝上型電腦相容的安全鎖安裝在所示位置，以便將印表機固定在定位。



### 揮發性聲明

本印表機內含各種類型的記憶體，這些記憶體可儲存裝置設定、網路設定及使用者資料。

記憶體類型	說明
揮發性記憶體	您的印表機會在進行簡單的列印工作時，利用標準 <b>隨機存取記憶體 (Random Access Memory, RAM)</b> 對使用者資料進行暫時性的緩衝作業。
非揮發性記憶體	您的印表機可能使用兩種型式的非揮發性記憶體： <b>EEPROM</b> 和 <b>NAND</b> （快閃記憶體）。這兩種類型都用來儲存作業系統、裝置設定及網路資訊。

請在下列情況下，清除任何已安裝印表機記憶體的內容：

- 將要停用印表機。
- 印表機即將移至不同的部門或其他位置。
- 印表機即將由您公司以外的人員進行維修服務。
- 即將從您所在位置移除印表機以進行維修。
- 印表機被販售給另一個組織機構。

### 清除揮發性記憶體

安裝在印表機中的揮發性記憶體 (RAM) 必須接上電源才能留存資訊。只要關閉印表機電源，即可清除緩衝的資料。

## 清除非揮發性記憶體

- 1 關閉印表機電源。
- 2 開啓印表機電源時，請從印表機控制面板按住 **OK** 和右移鍵按鈕。請務必等 **Configuration**（配置）功能表出現時再放開按鈕。
- 3 按下箭頭按鈕，等 **Wipe All Settings**（列抹除所有設定）出現時，再按下 **OK**。  
此程序執行期間，該印表機將重新啓動數次。  
**請注意：**Wipe All Settings（抹除所有設定）可從印表機記憶體安全地移除裝置設定、解決方案、工作和密碼。
- 4 按下箭頭按鈕，等 **Exit Config Menu**（結束配置功能表）出現，再按下 **OK**。  
印表機會執行開機重設，然後返回一般操作模式。

## 尋找印表機安全資訊

在高度安全環境中，您可能需要另外採取某些步驟，來確保儲存在印表機中的機密資料不致遭未獲授權的人員存取。如需其他資訊，請查閱印表機光碟或本公司網站上的 *Embedded Web Server — Security: Administrator's Guide*（內嵌式 Web 伺服器 — 安全性：管理者手冊），或者請聯絡原印表機經銷處。



## 維護印表機

您需要定期執行特定作業，才能讓印表機維持最佳效能。

**警告—潛在損害：**若您在得知指示後仍舊沒有更換零件和耗材，這樣可能會損害您的印表機，或使印表機無法發揮最佳效能。

## 清潔印表機

**請注意：**每隔數月，就應執行此作業。

**警告—潛在損害：**因處理方式不當所導致的印表機損壞，不屬於印表機的保固範圍。

- 1 確認已關閉印表機電源，並且已從電源插座拔下插頭。



**請當心—有觸電的危險：**為避免電擊的危險，當您清潔印表機外部時，請先拔下插座上的電源線，並且拔除連接印表機的所有電纜，然後再繼續作業。

- 2 移除標準出紙槽和多用途送紙器中的紙張。
- 3 用軟質刷子或吸塵器清除印表機周圍的灰塵、棉絮及紙片。
- 4 將一條乾淨、不含棉絮的擦拭用布用水弄溼，並用它來擦拭印表機的外部。

**警告—潛在損害：**請勿使用家用清潔劑或洗滌劑，以免印表機的外部受損。

- 5 先確認印表機的所有區域都已經乾了，再傳送新的列印工作。

## 檢查零件及耗材狀態

### 使用 Embedded Web Server（內嵌式 Web 伺服器）

- 1 開啓 Web 瀏覽器，然後在位址欄位中輸入印表機 IP 位址。

**請注意：**

- 在 Network/Ports（網路/連接埠）功能表中的 TCP/IP 區段，檢視印表機 IP 位址。IP 位址會以四組以英文句點隔開的號碼呈現，例如：123.123.123.123。
- 若您正在使用 Proxy 伺服器，請暫時停用，才能正確載入網頁。

- 2 按一下 **Device Status（裝置狀態） > More Details（其他詳細資料）**。

### 使用印表機控制面板

從印表機控制面板，導覽到：



**>Reports（報告） > OK >Device Statistics（裝置統計記錄） > OK**

**請注意：**您可以在列印頁的「Supply Information」（耗材資訊）區段中，檢視零件及耗材的狀態。

## 預估剩餘頁數

預估剩餘頁數是以印表機的最近列印歷程記錄為依據而算出的數目。它的準確性可能會有大的誤差，而且取決於多種因素，例如：實際的文件內容、列印品質設定，以及其他印表機設定。

若實際列印消耗與歷程記錄的列印消耗不同，則預估剩餘頁數的準確性可能會降低。根據該預估值來購買或更換耗材之前，請將各個層級的準確性納入考量。在印表機上取得適當的列印歷程記錄之前，起始預估值會根據國際標準組織 (International Organization for Standardization)\* 的測試方法和頁面內容，來假設未來的耗材耗用量。

\* 所宣告的黑色平均連續碳粉匣列印量符合 ISO/IEC 19752。

## 訂購耗材

### 利用「耗材訂購公用程式」訂購耗材

- 1 使用「開始」功能表上的搜尋指令，尋找「狀態監視器中心」。
- 2 開啓應用程式，然後按一下**訂購耗材**。

### 利用「印表機首頁」訂購耗材

- 1 使用「開始」功能表上的「搜尋」指令，尋找「Dell 印表機主畫面」。
- 2 開啓應用程式，然後按一下**維護 > 訂購耗材**。

## 存放耗材

選擇陰涼、乾淨的地方來存放印表機耗材。請將耗材右邊朝上存放在原始的包裝中，等您預備要使用時再拆封。

耗材不應暴露在下列環境中：

- 直接日曬
- 溫度高於攝氏 35 度（華氏 95 度）
- 濕度高於 80%
- 空氣中含有鹽分
- 含有腐蝕性氣體
- 充滿塵埃

## 更換耗材

### 更換碳粉匣

1 按下印表機右側上的按鈕，然後打開前門。

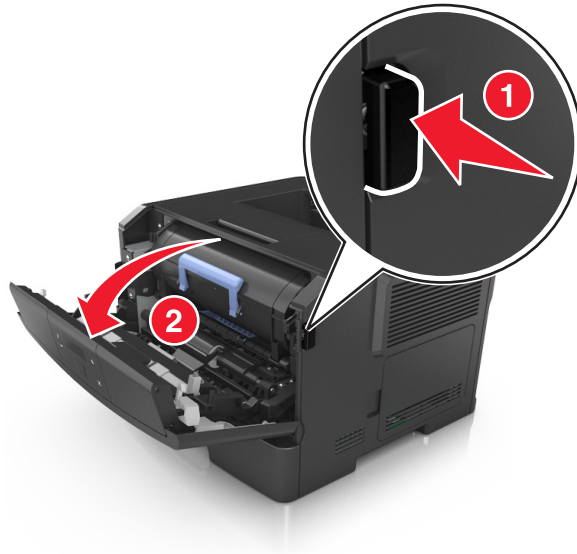

2 握住碳粉匣的握把，將碳粉匣拉出。



3 拆開碳粉匣的包裝，然後移除所有的包裝材料。

4 搖晃新碳粉匣，使碳粉重新分佈均勻。

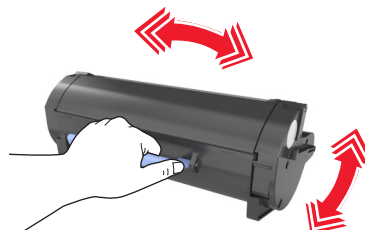

5 將碳粉匣插入印表機，插入時，請將碳粉匣邊欄上的箭頭對準印表機內側邊欄上的箭頭。

**警告—潛在損害：**成像組件直接曝露在光線下的時間不宜超過 10 分鐘。曝露在光線下太久，會導致列印品質發生問題。

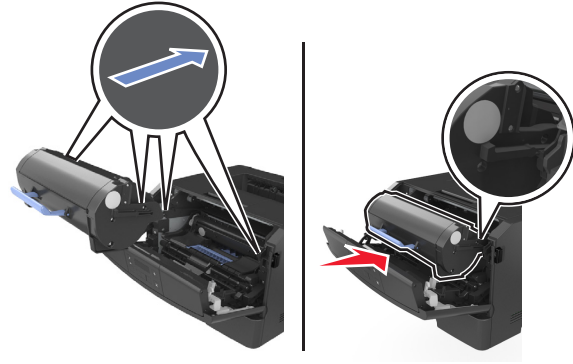

6 關上前門。

## 更換成像組件

1 按下印表機右側上的按鈕，然後打開前門。

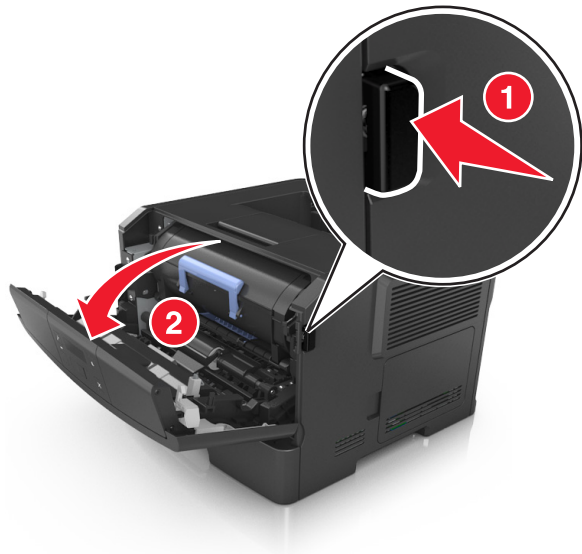

- 2 握住碳粉匣的握把，將碳粉匣拉出。



- 3 拉起藍色握把，然後從印表機中將成像組件往外拉。



- 4 拆開新成像組件的包裝，然後搖晃成像組件。

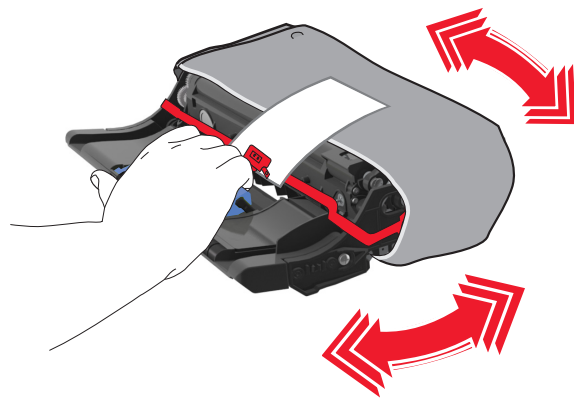

- 5 將成像組件的包裝材料全部移除。

**警告—潛在損害：**成像組件直接曝露在光線下的時間不宜超過 10 分鐘。曝露在光線下太久，會導致列印品質發生問題。

**警告—潛在損害：**請不要觸摸感光鼓。碰觸感光鼓可能會影響後續列印工作的列印品質。

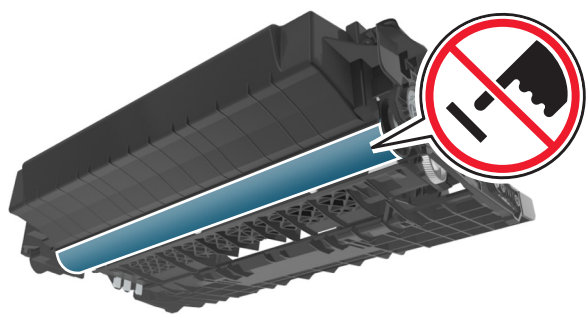

6 將成像組件插入印表機，插入時，請將成像組件邊欄上的箭頭對準印表機內側邊欄上的箭頭。

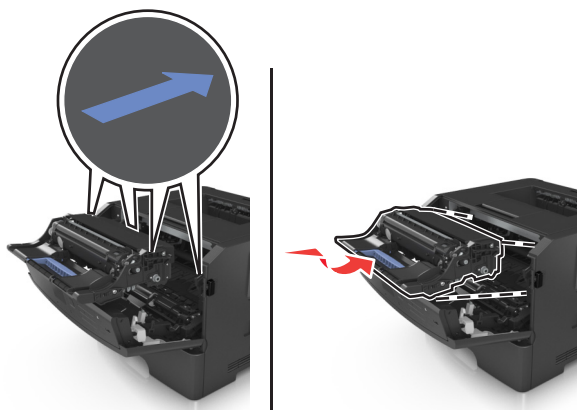

7 將碳粉匣插入印表機，插入時，請將碳粉匣邊欄上的箭頭對準印表機內側邊欄上的箭頭。

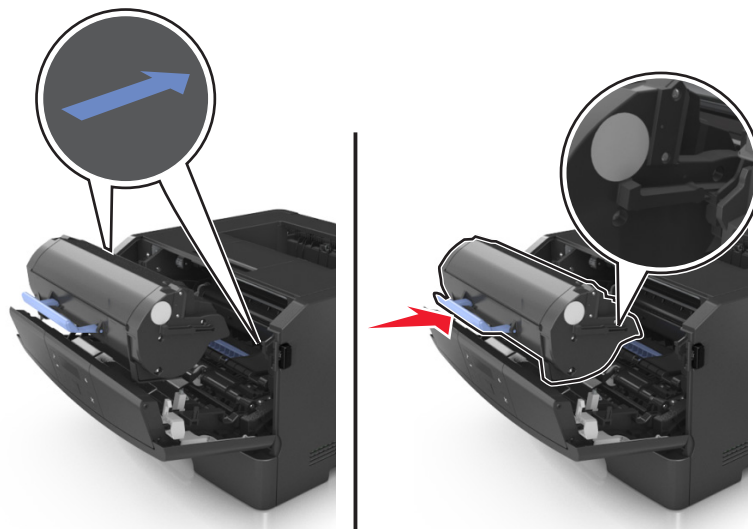

8 關上前門。

## 移動印表機

### 移動印表機之前

**⚠ 請當心—有潛在傷害的危險：**移動印表機之前，請遵循下列指示，以免受傷或損壞印表機：

- 利用電源開關關閉印表機電源，然後從電源插座拔掉電源線。
- 移動印表機之前，請先中斷印表機的所有電源線和電纜。
- 若已安裝選購性紙匣組件，請從印表機中移除該組件。若要移除選購性紙匣組件，請將紙匣組件右側的插槽滑向紙匣組件前方，直到它發出喀嚓一聲，卡入定位。



- 請利用兩側的把手處來抬起印表機。
- 當您放下印表機時，請確認手指不可位在印表機下方。
- 安裝印表機之前，請先確認四周有足夠的迴旋空間。

請只使用本產品隨附的電源線，或製造商的授權更換品。

**警告—潛在損害：**因移動方式不當所導致的印表機損壞，不屬於印表機的保固範圍。

### 將印表機移到其他地點

下列預防措施有助於您將印表機及其硬體選購品安全地移到其他地點：

- 用來移動印表機的任何車具，都應該要有一個足以支撐整個印表機台面面積的表面。
- 用來移動硬體選購品的任何車具，都應該要有一個足以支撐硬體選購品尺寸的表面。
- 讓印表機保持垂直狀態。
- 避免劇烈的震動。

### 運送印表機

運送印表機時，請使用原始的包裝材料。



# 管理印表機

## 管理印表機訊息

您可利用「狀態訊息管理程式」應用程式，檢視要您介入處理印表機狀況的錯誤訊息。發生錯誤時，便會出現泡泡告訴您錯誤的內容，並將您引領至適當的回復資訊。

若搭配印表機軟體安裝「狀態訊息管理程式」，則當軟體安裝完成時，便會自動啓動此應用程式。若系統匣中出現「狀態訊息管理程式」圖示，即表示安裝成功。

### 請注意：

- 這項功能只適用於 Windows XP 或更新的版本。
- 確認雙向通訊已備妥，讓印表機能與電腦進行通訊。

## 停用狀態訊息管理程式

- 1 從系統匣，以滑鼠右鍵按一下「狀態訊息管理程式」圖示。
- 2 選取結束。

## 啓用狀態訊息管理程式

- 1 使用「開始」功能表上的「搜尋」指令，尋找「狀態訊息管理程式」。
- 2 開啓應用程式。

## 存取狀態監視器中心

您可利用此應用程式，線上檢視連接 USB 或網路的任何印表機狀態，並訂購耗材。

**請注意：**確認雙向通訊已備妥，讓印表機能與電腦進行通訊。

- 1 使用「開始」功能表上的「搜尋」指令，尋找「狀態監視器中心」。
- 2 開啓應用程式。

## 存取遠端控制面板

您電腦螢幕上的遠端控制面板，讓您即使不在網路印表機的鄰近，仍能與印表機控制面板互動。從您的電腦螢幕，您可以檢視印表機狀態，並執行一般您在鄰近網路印表機時，才會進行的列印相關作業。

- 1 開啓 Web 瀏覽器，然後在位址欄位中輸入印表機 IP 位址。

### 請注意：

- 列印網路設定頁或功能表設定頁，然後在 TCP/IP 區段中找到 IP 位址。IP 位址會以四組以英文句點隔開的號碼呈現，例如：123.123.123.123。
- 若您正在使用 Proxy 伺服器，請暫時停用，才能正確載入網頁。

- 2 按下 **Enter**，以開啓您印表機的網頁。



### 3 按一下應用程式。

**請注意：**遠端控制面板需搭配使用 Java plug-in 才能啟動。

## 檢視報告

您可以從 Embedded Web Server（內嵌式 Web 伺服器）檢視某些報告。這些報告有助於您評估印表機、網路及耗材的狀態。

### 1 開啓 Web 瀏覽器，然後在位址欄位中輸入印表機 IP 位址。

**請注意：**

- 在 Network/Ports（網路/連接埠）功能表中的 TCP/IP 區段，檢視印表機 IP 位址。IP 位址會以四組以英文句點隔開的號碼呈現，例如：123.123.123.123。
- 若您正在使用 Proxy 伺服器，請暫時停用，才能正確載入網頁。

### 2 按一下 Reports（報告），然後按一下您要檢視的報告類型。

## 從 Embedded Web Server（內嵌式 Web 伺服器）配置耗材通知

您可以藉由設定可選取的警示，決定當耗材存量即將不足、不足、快用完了或即將到達使用期限時的通知方式。

**請注意：**

- 您可以在碳粉匣和成像組件上設定可選取的警示。
- 所有的可選取警示能針對即將不足、不足及快用完了等耗材狀況加以設定。並非所有的可選取警示均能針對即將到達使用期限的耗材狀況加以設定。電子郵件可選取警示適用於所有的耗材狀況。
- 您可以針對某些耗材狀況，在部分耗材上設定預估剩餘耗材百分比的提示警示。

### 1 開啓 Web 瀏覽器，然後在位址欄位中輸入印表機 IP 位址。

**請注意：**

- 在 Network/Ports（網路/連接埠）功能表中的 TCP/IP 區段，檢視印表機 IP 位址。IP 位址會以四組以英文句點隔開的號碼呈現，例如：123.123.123.123。
- 若您正在使用 Proxy 伺服器，請暫時停用，才能正確載入網頁。

### 2 按一下 Settings（設定）>Print Settings（列印設定）>Supply Notifications（耗材通知）。

### 3 從每個耗材的下拉功能表中，選取以下任一個通知選項：

Notification（通知）	說明
Off（關閉）	採用所有耗材的一般印表機運作模式。
E-mail Only（僅電子郵件）	當達到該耗材狀況時，印表機會產生一封電子郵件。功能表頁和狀態頁上都會出現耗材狀態。
Warning（警告）	印表機會顯示警告訊息，並產生一封有關耗材狀態的電子郵件。當達到該耗材狀況時，印表機不會停止運作。

<sup>1</sup> 印表機會產生一封電子郵件，說明耗材通知啓用時的耗材狀態。  
<sup>2</sup> 當某些耗材用完時，印表機會停止運作以避免損壞。

Notification (通知)	說明
Continuable Stop (停止後繼續) <sup>1</sup>	達到該耗材狀態時，印表機會停止處理工作，但使用者按下按鈕後，即可繼續列印。
Non Continuable Stop (停止後無法繼續) <sup>1、2</sup>	當達到該耗材狀況時，印表機會停止運作。您必須更換耗材，才能繼續列印。
<sup>1</sup> 印表機會產生一封電子郵件，說明耗材通知啟用時的耗材狀態。 <sup>2</sup> 當某些耗材用完時，印表機會停止運作以避免損壞。	

4 按一下 **Submit** (提出)。

## 複製印表機設定至其他印表機

**請注意：**此功能只適用於網路印表機。

1 開啓 Web 瀏覽器，然後在位址欄位中輸入印表機 IP 位址。

**請注意：**

- 在 **Network/Ports** (網路/連接埠) 功能表中的 **TCP/IP** 區段，檢視印表機 IP 位址。IP 位址會以四組以英文句點隔開的號碼呈現，例如：**123.123.123.123**。
- 若您正在使用 **Proxy** 伺服器，請暫時停用，才能正確載入網頁。

2 按一下 **Copy Printer Settings** (複製印表機設定)。

3 若要變更語言，請從下拉功能表中選取一種語言，然後按一下 **Click here to submit language** (按一下此處來提出語言)。

4 按一下 **Printer Settings** (印表機設定)。

5 在適當的欄位中，輸入來源印表機和目標印表機的 IP 位址。

**請注意：**若要新增或移除目標印表機，請按一下 **Add Target IP** (新增目標 IP) 或 **Remove Target IP** (移除目標 IP)。

6 按一下 **Copy Printer Settings** (複製印表機設定)。





## 回復出廠預設值

如果您想保留一份目前的功能表設定清單當作參考，請在回復出廠預設值之前，先列印功能表設定頁。如需其他資訊，請參閱第 22 頁的「[列印功能表設定頁](#)」。

如果您需要更完備的方法，來回復印表機出廠預設值，請執行 **Wipe All Settings** (抹除所有設定) 選項。如需其他資訊，請參閱第 80 頁的「[清除非揮發性記憶體](#)」。

**警告—潛在損害：**回復出廠預設值可以將大部分的印表機設定，重設回原始出廠預設值。但不包括顯示語言、自訂尺寸和訊息，以及 **Network/Port** (網路/連接埠) 功能表設定。儲存在 **RAM** 中的所有下載資訊都會被刪除。

從印表機控制面板，導覽到：

 > **Settings** (設定) >  > **General Settings** (一般設定) >  > **Factory Defaults** (出廠預設值) >  > **Restore Now** (立即回復) > 

## 建立印表機控制面板個人識別碼

**Panel PIN Protect**（面板個人識別碼保護）功能表可讓您限制從印表機控制面板存取功能表的權限。若要限制功能表的存取權，請建立「個人識別碼」(PIN)，然後為每個功能表分別指定個人識別碼。

**1** 開啓 **Web** 瀏覽器，然後在位址欄位中輸入印表機 **IP** 位址。

**請注意：**

- 在 **Network/Ports**（網路/連接埠）功能表中的 **TCP/IP** 區段，檢視印表機 **IP** 位址。**IP** 位址會以四組以英文句點隔開的號碼呈現，例如：**123.123.123.123**。
- 若您正在使用 **Proxy** 伺服器，請暫時停用，才能正確載入網頁。

**2** 按一下 **Settings**（設定）>**Security**（安全性）>**Panel PIN Protect**（面板個人識別碼保護）。

**3** 從 **Create User PIN**（建立使用者個人識別碼）或 **Create Admin PIN**（建立管理者個人識別碼）區段，輸入您的個人識別碼。

**請注意：**您輸入的個人識別碼，最多可為 **16** 位數字。

**4** 按一下 **Modify**（修改）。

**5** 從 **Administrative Menus**（管理功能表）、**Management**（管理）或 **Function Access**（功能存取）區段，選取 **User PIN Protected**（受使用者個人識別碼保護）或 **Admin PIN Protected**（受管理者個人識別碼保護）或 **Admin PIN and User PIN Protected**（受管理者個人識別碼及使用者個人識別碼保護）。

**請注意：**使用 **Admin PIN**（管理者個人識別碼）時，您仍可存取利用 **User PIN**（使用者個人識別碼）指定的功能表。

**6** 按一下 **Submit**（提出）。

若您嘗試從印表機控制面板存取受個人識別碼保護的功能表，印表機會要求您輸入個人識別碼。

**請注意：**當您輸入個人識別碼的最後一位數字後，請務必在印表機控制面板上，按下  三秒以上。

## 清除夾紙

請小心選用紙張和特殊材質並適當載入，即可避免大部份夾紙的發生。萬一發生夾紙，請遵循本章節所列出的各項步驟。

**請注意：**「夾紙恢復」的預設值為「自動」。除非其他印表機作業需要記憶體來保留頁面，否則印表機會重新列印卡住的頁面。

## 避免夾紙

### 適當地載入紙張

- 確認要在紙匣組件中水平放妥紙張。

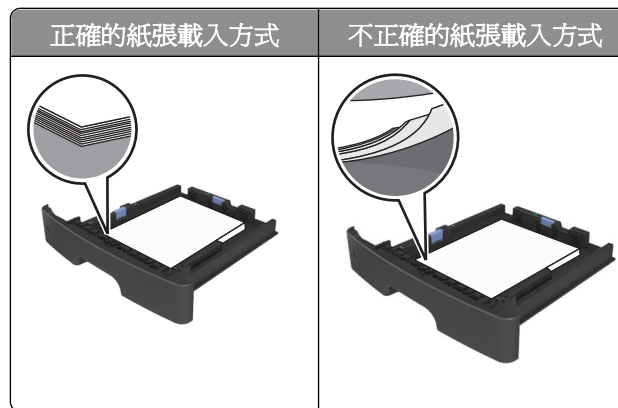

- 請不要在印表機列印時移除紙匣組件。
- 請不要在印表機列印時將列印材質載入紙匣組件。請在列印前將材質載入紙匣組件，或等到提示出現時再載入。
- 請勿載入過多紙張。請確認紙疊高度在滿紙上限指示標誌以下。
- 請不要將紙張滑入紙匣組件。請依圖示載入紙張。

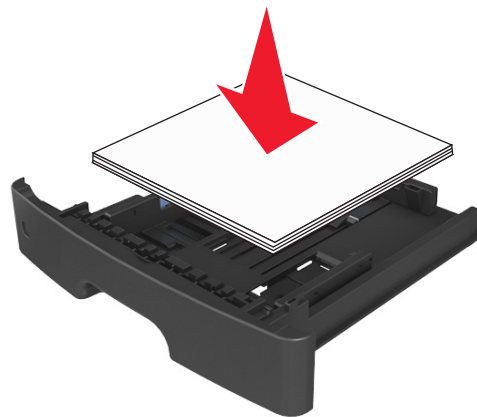

- 請確認紙匣組件或多用途送紙器中的導引夾已擺放在適當的位置，而且沒有因過度緊靠而壓迫到紙張或信封。
- 將紙張載入紙匣組件後，請將紙匣組件用力往內推。

## 採用建議使用的紙張

- 請務必採用建議使用的紙張或特殊列印材質。
- 請勿載入起皺、有摺痕、潮溼、彎曲或扭曲的紙張。
- 載入紙張前，請先彎曲翻動、扇開並對齊材質。

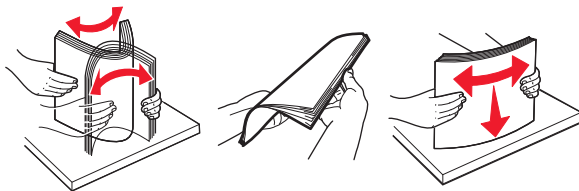

- 請不要使用以手撕過的紙張。
- 請不要在同一紙匣組件中混用各種不同的紙張尺寸、重量或類型。
- 確認已正確設定電腦或印表機控制面板上的紙張尺寸和類型。
- 請遵照製造商建議方式存放紙張。

## 瞭解夾紙訊息和位置

發生夾紙時，印表機顯示幕上會出現訊息，指示夾紙位置和資訊，方便您清除夾紙。打開顯示幕上指示的門板、蓋板及紙匣組件，以移除夾紙。

### 請注意：

- 當 **Jam Assist**（夾紙協助）設為 **On**（開啓）時，印表機會在清除夾紙後，自動清空標準出紙槽中的空白頁或部分列印頁面。檢查列印輸出紙疊中要捨棄的頁面。
- 當 **Jam Recovery**（夾紙恢復）設為 **On**（開啓）或 **Auto**（自動）時，印表機會重新列印發生夾紙的頁面。不過，**Auto**（自動）設定不保證一定會列印該頁面。



	區域	印表機控制面板訊息	解決方法
1	標準出紙槽	Jam, standard bin [20y.xx] (夾紙，標準出紙槽 [20y.xx])	取出夾住的紙張。
2	後門	Jam, rear door [20y.xx] (夾紙，後門 [20y.xx])	打開後門，然後取出夾紙。

	區域	印表機控制面板訊息	解決方法
3	1 號紙匣組件	Jam, pull tray 1. Push down blue flap. [23y.xx] (夾紙，請拉出 1 號紙匣組件。將藍色活板往下推。[23y.xx])	將 1 號紙匣組件完全拉出，按下雙面列印裝置前蓋，然後取出夾紙。 <b>請注意：</b> 您可能需要打開後門，方便您清理某些 23y.xx 夾紙。
4	[x] 號紙匣組件	Jam, tray [x] [24y.xx] (夾紙，[x] 號紙匣組件 [24y.xx])	拉出指示的紙匣組件，然後取出夾住的紙張。
5	多用途送紙器	Jam, MP feeder. [250.xx] (夾紙，多用途送紙器。[250.xx])	從多用途送紙器中移除所有的紙張，然後取出夾紙。
6	前門	Jam, front door. [20y.xx] (夾紙，前門。[20y.xx])	打開前門，然後取出碳粉匣、成像組件及夾紙。

## Jam, front door [20y.xx] (夾紙，前門 [20y.xx])

**⚠ 請當心—表面會發熱：**印表機內部的溫度可能很高。為避免被發熱表面或元件燙傷的危險，請先讓該表面或元件冷卻之後再觸摸。

- 1 按下印表機右側上的按鈕，然後打開前門。

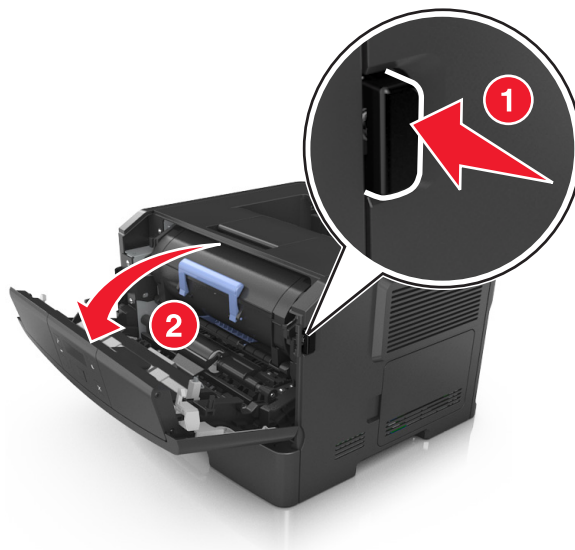

- 2 握住碳粉匣的握把，將碳粉匣拉出。



- 3 拉起藍色握把，然後從印表機中將成像組件往外拉。



**警告—潛在損害：**請不要觸摸感光鼓。碰觸感光鼓可能會影響後續列印工作的列印品質。

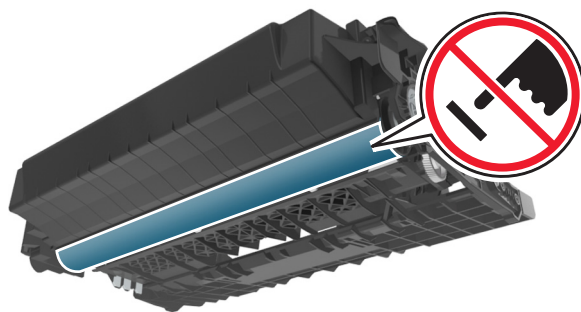

- 4 將成像組件放在平坦的表面上。

**警告—潛在損害：**成像組件直接曝露在光線下的時間不宜超過 10 分鐘。曝露在光線下太久，會導致列印品質發生問題。



5 掀開印表機前方藍色蓋板。

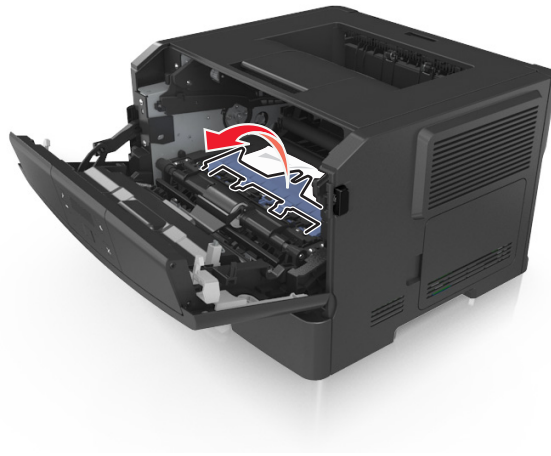

6 穩妥地抓住夾紙的兩邊，然後輕輕將它拉出。

**請注意：**確認已取出所有的紙張碎片。

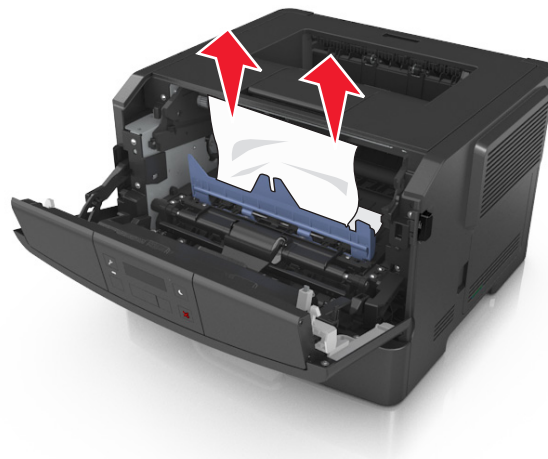

7 插入成像組件時，請先將組件邊欄上的箭頭對準印表機內側邊欄上的箭頭，再將成像組件插入印表機。

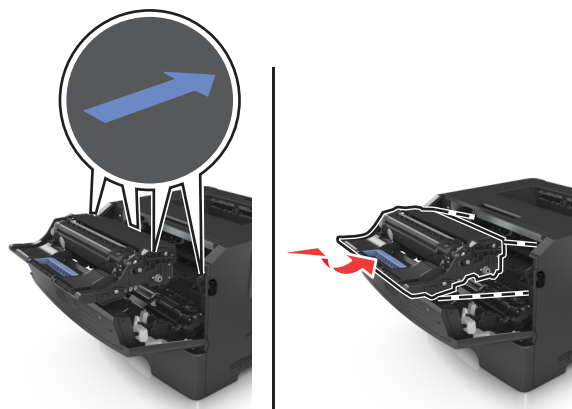



8 插入碳粉匣時，請先將碳粉匣邊欄上的箭頭對準印表機內側邊欄上的箭頭，再將碳粉匣插入印表機。

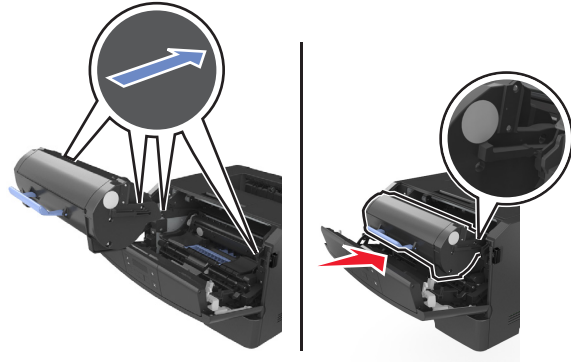

9 關上前門。

10 從印表機控制面板，按下 **OK** 來清除訊息，並繼續列印。

## Jam, rear door [20y.xx] (夾紙，後門 [20y.xx])

1 按下印表機右側上的按鈕，然後打開前門。

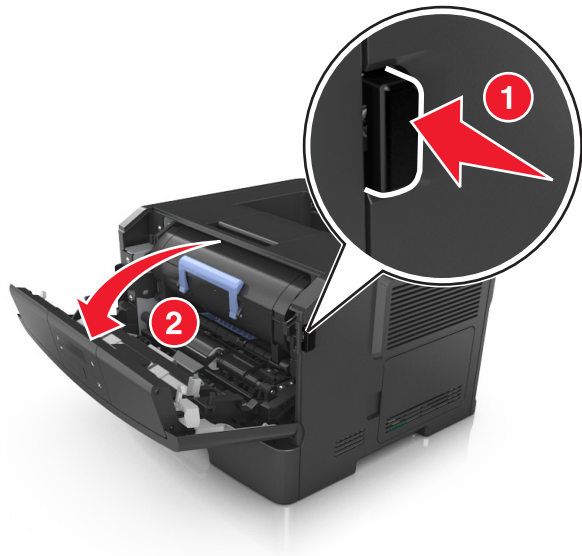

2 將後門輕輕往下拉。

 **請當心—表面會發熱：**印表機內部的溫度可能很高。為避免被發熱表面或元件燙傷的危險，請先讓該表面或元件冷卻之後再觸摸。



3 穩妥地抓住夾紙的兩邊，然後輕輕將它拉出。

請注意：確認已取出所有的紙張碎片。

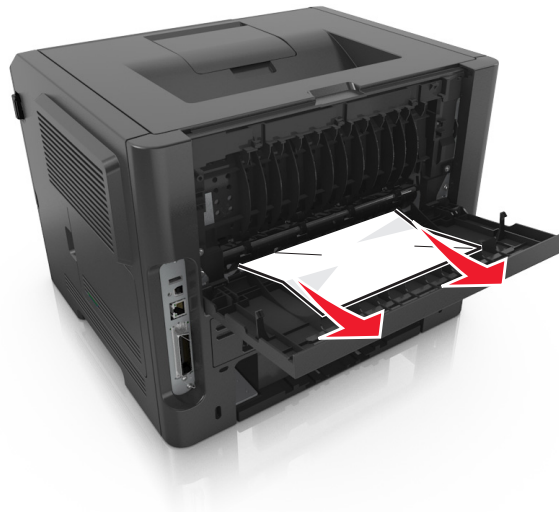

4 關上後門和前門。

5 從印表機控制面板，按下 **OK** 來清除訊息，並繼續列印。

## Jam, standard bin [20y.xx] (夾紙，標準出紙槽 [20y.xx])

1 穩妥地抓住夾紙的兩邊，然後輕輕將它拉出。

請注意：確認已取出所有的紙張碎片。



2 從印表機控制面板，按下 **OK** 來清除訊息，並繼續列印。

夾紙，請拉出 **1** 號紙匣組件。將藍色活板往下推。 [23y.xx]

1 將紙匣組件完全拉出。



- 2 找到藍色壓桿，然後將它往下壓，鬆開夾紙。

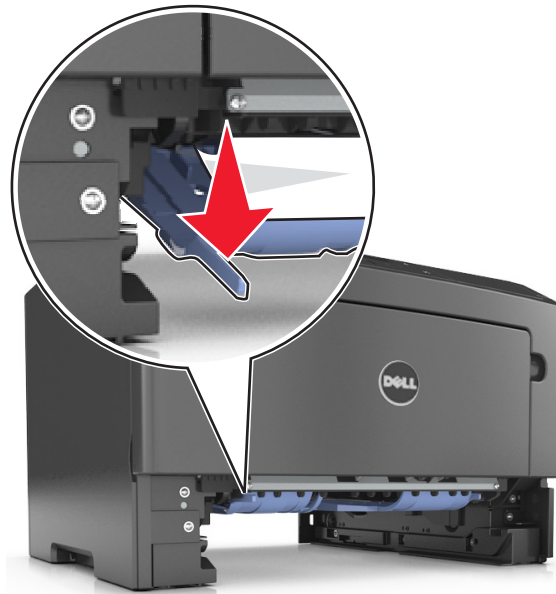

**請注意：**若您在雙面列印裝置區中看不到夾紙，請打開後門，然後輕輕取出夾紙。確認已取出所有的紙張碎片。

- 3 穩妥地抓住夾紙的兩邊，然後輕輕將它拉出。

**請注意：**確認已取出所有的紙張碎片。



- 4 插入紙匣組件。

- 5 從印表機控制面板，按下 **OK** 來清除訊息，並繼續列印。

## Jam, tray [x] [24y.xx] (夾紙, [x] 號紙匣組件 [24y.xx])

- 1 將紙匣組件完全拉出。



- 2 穩妥地抓住夾紙的兩邊，然後輕輕將它拉出。

**請注意：**確認已取出所有的紙張碎片。

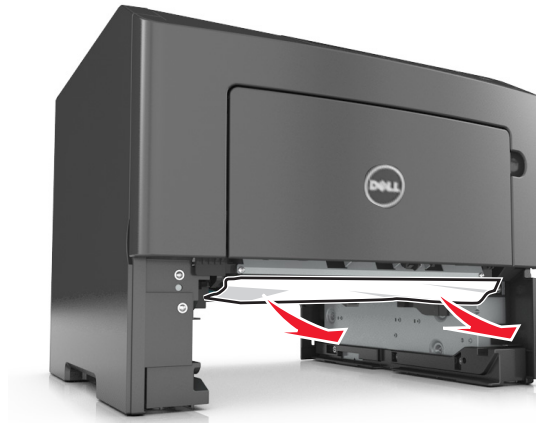

- 3 插入紙匣組件。

- 4 從印表機控制面板，按下 **OK** 來清除訊息，並繼續列印。

## Jam, MP feeder [250.xx] (夾紙, 多用途送紙器 [250.xx])

- 1 從多用途送紙器，穩妥地抓住夾紙的兩邊，然後輕輕將夾紙拉出。

**請注意：**確認已取出所有的紙張碎片。



2 前後彎曲彈動紙張，讓紙張鬆開，然後展開成扇狀。請勿折疊或弄皺紙張。在平面上對齊列印材質的邊緣。

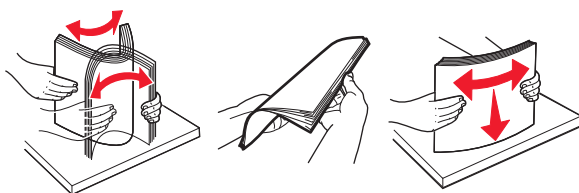

3 將紙張重新載入多用途送紙器。



**請注意：**確認紙張導引夾已輕輕靠放在紙張邊緣。

4 從印表機控制面板，按下 **OK** 來清除訊息，並繼續列印。

## 疑難排解

### 瞭解印表機訊息

#### **Bin full. (出紙槽已滿。)** **Remove paper. (請移除紙張。)**

從標準出紙槽移除整疊紙張。

#### **Cannot collate large document [37] (無法逐份列印大型文件 [37])**

請嘗試下列其中一個或多個項目：

- 從印表機控制面板，按下 **OK**，以列印工作中已儲存的部分，並開始逐份列印列印工作的其他部分。
- 取消現在的列印工作。

#### **Cannot defrag flash memory [37] (無法重組快閃記憶體 [37])**

請嘗試下列其中一個或多個項目：

- 從印表機控制面板，按下 **OK** 來停止重組，並繼續列印。
- 刪除印表機記憶體中的字型、巨集，以及其他資料。從印表機控制面板，導覽到：  
**🔧** > **Settings (設定)** > **OK** > **Print Settings (列印設定)** > **OK** > **Utilities Menu (公用程式功能表)** > **OK** > **Format Flash (格式化快閃記憶體)** > **OK** > **Yes (是)** > **OK**
- 安裝額外的印表機記憶體。

#### **Cartridge low [88.xy] (碳粉匣碳粉不足 [88.xy])**

您可能需要訂購碳粉匣。如有必要，請在印表機控制面板上，按下 **OK** 來清除訊息，並繼續列印。

#### **Cartridge nearly low [88.xy] (碳粉匣即將不足 [88.xy])**

如有必要，請在印表機控制面板上，按下 **OK** 來清除訊息，並繼續列印。

#### **Cartridge very low, [x] estimated pages remain [88.xy] (碳粉匣碳粉快用完了，預估還剩餘 [x] 頁 [88.xy])**

您可能很快便需要更換碳粉匣。如需其他資訊，請參閱*用戶手冊*的「更換耗材」章節。

如有必要，請在印表機控制面板上，按下 **OK** 來清除訊息，並繼續列印。

## **Change [paper source] to [custom type name]. (將 [紙張來源] 變更爲 [自訂類型名稱]。)** **Load [orientation]. (載入 [列印方向]。)**

請嘗試下列其中一個或多個項目：

- 在紙匣組件中載入正確的紙張尺寸和類型，然後在印表機控制面板上，按下 **OK**。  
**請注意：**確認已在印表機控制面板上的 Paper menu (紙張功能表) 中指定紙張尺寸和類型設定。
- 取消列印工作。

## **Change [paper source] to [custom string]. (將 [紙張來源] 變更爲 [自訂字串]。)** **Load [orientation]. (載入 [列印方向]。)**

請嘗試下列其中一個或多個項目：

- 在紙匣組件中載入正確的紙張尺寸和類型，然後在印表機控制面板上，按下 **OK**。  
**請注意：**確認已在印表機控制面板上的 Paper menu (紙張功能表) 中指定紙張尺寸和類型設定。
- 取消列印工作。

## **Change [paper source] to [paper size]. (將 [紙張來源] 變更爲 [紙張尺寸]。)** **Load [orientation]. (載入 [列印方向]。)**

請嘗試下列其中一個或多個項目：

- 在紙匣組件中載入正確的紙張尺寸和類型，然後在印表機控制面板上，按下 **OK**。  
**請注意：**確認已在印表機控制面板上的 Paper menu (紙張功能表) 中指定紙張尺寸和類型設定。
- 取消列印工作。

## **Change [paper source] to [paper type] [paper size]. (將 [紙張來源] 變更爲 [紙張類型] [紙張尺寸]。)** **Load [orientation]. (載入 [列印方向]。)**

請嘗試下列其中一個或多個項目：

- 在紙匣組件中載入正確的紙張尺寸和類型，然後在印表機控制面板上，按下 **OK**。  
**請注意：**確認已在印表機控制面板上的 Paper menu (紙張功能表) 中指定紙張尺寸和類型設定。
- 取消列印工作。

## **Close front door (關閉前門)**

關閉印表機的前門。



## Complex page may misprint [39] (複雜頁面可能發生列印錯誤 [39])

請嘗試下列其中一個或多個項目：

- 從印表機控制面板，按下 **OK** 來清除訊息，並繼續列印。
- 減少字型的數量和大小、影像的數量和複雜度，以及列印工作的頁數。
- 取消列印工作。
- 安裝額外的印表機記憶體。

## Flash memory full [52] (快閃記憶體已滿 [52])

請嘗試下列其中一個或多個項目：

- 從印表機控制面板，按下 **OK** 來清除訊息，並繼續列印。
- 請刪除儲存在快閃記憶體中的字型、巨集，以及其他資料。從印表機控制面板，導覽到：  
**🔧** > **Settings** (設定) > **OK** > **Print Settings** (列印設定) > **OK** > **Utilities Menu** (公用程式功能表) > **OK** > **Format Flash** (格式化快閃記憶體) > **OK** > **Yes** (是) > **OK**
- 請使用較大容量的快閃記憶卡。

**請注意：**當印表機關閉電源或重新啟動時，未儲存在快閃記憶體中的下載字型和巨集都會被刪除。

## Flash memory unformatted [53] (快閃記憶體未格式化 [53])

請嘗試下列其中一個或多個項目：

- 從印表機控制面板，按下 **OK** 來停止重組，並繼續列印。
- 格式化快閃記憶體裝置。

**請注意：**如果錯誤訊息仍未消失，表示快閃記憶體裝置可能是不良品，必須加以更換。

## Defective flash memory [51] (不良的快閃記憶體 [51])

請嘗試下列其中一個或多個項目：

- 更換不良的快閃記憶卡。
- 從印表機控制面板，按下 **OK** 來忽略訊息，並繼續列印。
- 取消現在的列印工作。

## Imaging unit low [84.xy] (成像組件不足 [84.xy])

您可能需要訂購成像組件。如有必要，請在印表機控制面板上，按下 **OK** 來清除訊息，並繼續列印。

## Imaging unit nearly low [84.xy] (成像組件即將不足 [84.xy])

如有必要，請在印表機控制面板上，按下 **OK** 來清除訊息，並繼續列印。

## Imaging unit very low, [x] estimated pages remain [84.xy] (成像組件快用完了，預估還剩餘 [x] 頁 [84.xy])

您可能很快便需要更換成像組件。如需其他資訊，請參閱*用戶手冊*的「更換耗材」章節。

如有必要，請在印表機控制面板上，按下 **OK** 來清除訊息，並繼續列印。

## Insert tray [x] (插入 [x] 號紙匣組件)

請將指示的紙匣組件插入印表機內。

## Load [paper source] with [custom type name] [orientation] (在 [紙張來源] 中載入 [自訂類型名稱] [列印方向])

請嘗試下列其中一個或多個項目：

- 將正確的紙張尺寸和類型，載入紙匣組件或送紙器。

- 從印表機控制面板，按下 **OK** 來清除訊息，並繼續列印。

**請注意：**若印表機找到內含正確紙張尺寸和類型的紙匣組件，便會從該紙匣組件送紙。若印表機找不到內含正確紙張尺寸和類型的紙匣組件，便會從預設紙張來源進行列印。

- 取消目前的工作。

## Load [paper source] with [custom string] [orientation] (在 [紙張來源] 中載入 [自訂字串] [列印方向])

請嘗試下列其中一個或多個項目：

- 將正確的紙張尺寸和類型，載入指示的紙匣組件或送紙器。

- 從印表機控制面板，按下 **OK** 來清除訊息，並繼續列印。

**請注意：**若印表機找到內含正確紙張類型和尺寸的紙匣組件，便會從該紙匣組件送紙。若印表機找不到內含正確紙張尺寸和類型的紙匣組件，便會從預設紙張來源進行列印。

- 取消目前的工作。

## Load [paper source] with [paper size] [orientation] (在 [紙張來源] 中載入 [紙張尺寸] [列印方向])

請嘗試下列其中一個或多個項目：

- 將正確的紙張尺寸，載入紙匣組件或送紙器。

- 從印表機控制面板，按下 **OK** 來清除訊息，並繼續列印。

**請注意：**若印表機找到內含正確紙張尺寸的送紙匣，便會從該送紙匣送紙。若印表機找不到內含正確紙張尺寸的紙匣組件，便會從預設紙張來源進行列印。

- 取消目前的工作。

## Load [paper source] with [paper type] [paper size] [orientation] (在 [紙張來源] 中載入 [紙張類型] [紙張尺寸] [列印方向])

請嘗試下列其中一個或多個項目：

- 將正確的紙張尺寸和類型，載入紙匣組件或送紙器。
- 從印表機控制面板，按下 **OK** 來清除訊息，並繼續列印。

**請注意：**若印表機找到內含正確紙張尺寸和類型的紙匣組件，便會從該紙匣組件送紙。若印表機找不到內含正確紙張尺寸和類型的紙匣組件，便會從預設紙張來源進行列印。

- 取消目前的工作。

## Load MP feeder with [custom type name] [orientation] (在多用途送紙器中載入 [自訂類型名稱] [列印方向])

請嘗試下列其中一個或多個項目：

- 將正確的紙張尺寸和類型，載入送紙器。
- 從印表機控制面板，按下 **OK** 來清除訊息，並繼續列印。

**請注意：**若送紙器中未載入任何紙張，這時印表機會手動置換該要求，然後從自動選取的紙匣組件進行列印。

- 取消目前的工作。

## Load MP feeder with [custom string] [orientation] (在多用途送紙器中載入 [自訂字串] [列印方向])

請嘗試下列其中一個或多個項目：

- 將正確的紙張尺寸和類型，載入送紙器。
- 從印表機控制面板，按下 **OK** 來清除訊息，並繼續列印。

**請注意：**若送紙器中未載入任何紙張，這時印表機會手動置換該要求，然後從自動選取的紙匣組件進行列印。

- 取消目前的工作。

## Load MP feeder with [paper size] [orientation] (在多用途送紙器中載入 [紙張尺寸] [列印方向])

請嘗試下列其中一個或多個項目：

- 在送紙器中載入正確的紙張尺寸。
- 從印表機控制面板，按下 **OK** 來清除訊息，並繼續列印。

**請注意：**若送紙器中未載入任何紙張，這時印表機會手動置換該要求，然後從自動選取的紙匣組件進行列印。

- 取消目前的工作。

## Load MP feeder with [paper type] [paper size] [orientation] (在多用途送紙器中載入 [紙張類型] [紙張尺寸] [列印方向])

請嘗試下列其中一個或多個項目：

- 將正確的紙張尺寸和類型，載入送紙器。
- 從印表機控制面板，按下 **OK** 來清除訊息，並繼續列印。  
**請注意：**若送紙器中未載入任何紙張，這時印表機會手動置換該要求，然後從自動選取的紙匣組件進行列印。
- 取消目前的工作。

## Memory full [38] (記憶體已滿 [38])

請嘗試下列其中一個或多個項目：

- 從印表機控制面板，按下 **OK** 來清除訊息。
- 降低解析度設定。
- 安裝額外的印表機記憶體。

## Memory low, no Resource Save [35] (記憶體不足，未儲存任何資源 [35])

請嘗試下列其中一個或多個項目：

- 從印表機控制面板，按下 **OK** 來停用 Resource Save (節省資源)，清除訊息，並繼續列印。
- 安裝額外的印表機記憶體。

## 網路錯誤，連接埠 [x] [54]

請嘗試下列其中一個或多個項目：

- 從印表機控制面板，按下 **OK** 來清除訊息，並繼續列印。
- 拔除路由器的電源線，等待 30 秒，然後再將電源線重新插上。
- 關閉印表機電源，等待 10 秒左右，然後再打開印表機電源。
- 更新印表機或列印伺服器中的網路韌體。如需其他資訊，請聯絡技術支援中心。

## 網路錯誤，標準連接埠 [54]

請嘗試下列其中一個或多個項目：

- 從印表機控制面板，按下 **OK** 來清除訊息，並繼續列印。
- 拔除路由器的電源線，等待 30 秒，然後再將電源線重新插上。
- 關閉印表機電源，等待 10 秒左右，然後再打開印表機電源。
- 更新印表機或列印伺服器中的網路韌體。如需其他資訊，請聯絡技術支援中心。

## 非 Dell [耗材類型]，請參閱用戶手冊 [33.xy]



**請注意：**耗材類型可以是碳粉匣或成像組件。

印表機偵測到安裝在印表機中的非 Dell 耗材或零件。

Dell 印表機的設計必須與原廠 Dell 耗材和零件搭配使用，才會有最佳運作效果。使用其他廠商的耗材或零件，可能會影響印表機及其成像元件的效能、可靠性或使用期限。

所有使用期限指示器的設計，都是預期與 Dell 耗材和零件搭配運作，若改用協力廠商耗材或零件，可能會產生無法預期的結果。成像元件的使用次數若超過預計使用期限，可能會損壞您的 Dell 印表機或相關元件。

**警告—潛在損害：**使用其他廠商耗材或零件會影響保固涵蓋範圍。因使用其他廠商耗材或零件而造成的損壞，不在保固涵蓋範圍內。

若要接受上述一切風險，並繼續使用您印表機中的非原廠耗材或零件，請在印表機控制面板上，同時按住  和  15 秒，以清除訊息並繼續列印。

若您不想冒上述風險，請從您的印表機中移除協力廠商耗材或零件，改安裝原廠 Dell 耗材或零件。

**請注意：**如需支援的耗材清單，請參閱 *用戶手冊* 中的「訂購耗材」一節，或請造訪 [www.dell.com/printers](http://www.dell.com/printers)。

## Paper too short [34]（紙張太短 [34]）

請嘗試下列其中一個或多個項目：

- 將正確的紙張尺寸載入紙匣組件。
- 從印表機控制面板，按下  來清除訊息，並利用不同的紙匣組件進行列印。
- 檢查紙匣組件的長度和寬度導引夾，確認紙張已適當地載入紙匣組件中。
- 確認已在 **Print Properties**（列印內容）或 **Print**（列印）對話方塊中指定了正確的紙張尺寸和類型。
- 確認已在印表機控制面板上的 **Paper menu**（紙張功能表）中指定紙張尺寸和類型設定。
- 確認已正確設定紙張尺寸。例如，如果將 **MP Feeder Type**（多用途送紙器尺寸）設定為 **Universal**（通用尺寸），請確認您的紙張夠大，得以完整列印所有的資料。
- 取消列印工作。

## Parallel port disabled [56]（平行埠已停用 [56]）

請嘗試下列其中一個或多個項目：

- 從印表機控制面板，按下  來清除訊息，並繼續列印。  
**請注意：**印表機隨即捨棄透過平行埠所接收的任何資料。
- 從印表機控制面板，將 **Parallel Buffer**（平行緩衝區）設為 **Auto**（自動）。

## 印表機重新啓動。請檢查最後一個工作。

在印表機控制面板上，按下  來清除訊息，並繼續列印。

如需其他資訊，請造訪 [www.dell.com/support/printers](http://www.dell.com/support/printers)，或聯絡技術支援人員。

## Rear USB port disabled [56] (後端 USB 連接埠已停用 [56])

請嘗試下列其中一個或多個項目：

- 從印表機控制面板，按下  來清除訊息，並繼續列印。  
**請注意：**印表機隨即捨棄透過 USB 連接埠所接收的任何資料。
- 從印表機控制面板，將 USB Buffer (USB 緩衝區) 設為 Auto (自動)。

## Replace cartridge, 0 estimated pages remain [88.xy] (請更換碳粉匣，預估還剩餘 0 頁 [88.xy])

請更換碳粉匣，來清除訊息並繼續列印。如需其他資訊，請參閱耗材隨附的說明書，或請參閱*用戶手冊*的「更換耗材」章節。

**請注意：**如果您沒有替換用碳粉匣，請造訪本公司網站，或聯絡原印表機經銷處。

## Replace cartridge, printer region mismatch [42.xy] (更換碳粉匣，印表機使用區域不符 [42.xy])

安裝適用的碳粉匣。

## Replace imaging unit, 0 estimated pages remain [84.xy] (請更換成像組件，預估還剩餘 0 頁 [84.xy])

請更換成像組件，來清除訊息並繼續列印。如需其他資訊，請參閱耗材隨附的說明書，或請參閱*用戶手冊*的「更換耗材」章節。

**請注意：**如果您沒有替換用成像組件，請造訪本公司網站，或聯絡原印表機經銷處。

## Reinstall missing or unresponsive cartridge [31.xy] (重新安裝找不到或沒有回應的碳粉匣 [31.xy])

請嘗試下列其中一個或多個項目：

- 檢查是否找不到碳粉匣。若找不到，請安裝碳粉匣。  
如需有關安裝碳粉匣的資訊，請參閱*用戶手冊*的「更換耗材」章節。
- 若已安裝碳粉匣，請取出沒有回應的碳粉匣，然後重新安裝。

**請注意：**若重新安裝耗材後仍出現該訊息，表示碳粉匣有瑕疵。請更換碳粉匣。

## Reinstall missing or unresponsive imaging unit [31.xy] (重新安裝找不到或沒有回應的成像組件 [31.xy])

請嘗試下列其中一個或多個項目：

- 檢查是否找不到成像組件。若找不到，請安裝成像組件。  
如需有關安裝成像組件的資訊，請參閱*用戶手冊*的「更換耗材」章節。
- 若已安裝成像組件，請取出沒有回應的成像組件，然後重新安裝。  
**請注意：**若重新安裝耗材後仍出現該訊息，表示成像組件有瑕疵。請更換成像組件。

## Replace unsupported cartridge [32.xy] (更換不支援的碳粉匣 [32.xy])

請移除該碳粉匣，然後再安裝支援的碳粉匣，以清除訊息並繼續列印。如需其他資訊，請參閱耗材隨附的說明書，或請參閱*用戶手冊*的「更換耗材」章節。

**請注意：**如果您沒有替換的碳粉匣，請參閱*用戶手冊*的「訂購耗材」章節，或請造訪本公司網站。

## Replace unsupported imaging unit [32.xy] (更換不支援的成像組件 [32.xy])

請移除該成像組件，然後再安裝支援的組件，以清除訊息並繼續列印。如需其他資訊，請參閱耗材隨附的說明書，或請參閱*用戶手冊*的「更換耗材」章節。

**請注意：**如果您沒有市售的成像組件，請參閱*用戶手冊*的「訂購耗材」章節，或請造訪本公司網站。

## Too many trays. (紙匣組件太多。) Remove some. [58] (請移除部份紙匣組件。 [58])

- 1 關閉印表機電源。
- 2 從電源插座拔掉電源線。
- 3 移除過多的紙匣組件。
- 4 將電源線連接至電源插座。
- 5 將印表機重新開機。

## 解決印表機問題

- 第 112 頁的「基本印表機問題」
- 第 114 頁的「選購品問題」
- 第 115 頁的「送紙問題」



## 基本印表機問題

### 印表機未回應

動作	是	否
<b>步驟 1</b> 確認印表機電源已開啓。  是否已開啓印表機電源？	請前往步驟 2。	開啓印表機電源。
<b>步驟 2</b> 檢查印表機處於「睡眠模式」或「休眠模式」。  印表機處於「睡眠模式」或「休眠模式」？	按下「睡眠」按鈕，可從「睡眠模式」或「休眠模式」中喚醒印表機。	請前往步驟 3。
<b>步驟 3</b> 檢查電源線的一端已插入印表機，另一端也已插入妥善接地的電源插座。  電源線是否插入印表機以及適當接地後的電源插座？	請前往步驟 4。	將電源線的一端插入印表機，另一端則插入妥善接地的電源插座。
<b>步驟 4</b> 檢查其他電器設備的插頭已插入電源插座。  其他電器設備能正常運作嗎？	拔除其他電器設備的插頭，然後開啓印表機電源。若印表機無法運作，則請重新連接其他電器設備。	請前往步驟 5。
<b>步驟 5</b> 檢查用於連接印表機和電腦的電源線，是否已插入正確的連接埠。  電纜已插入正確的連接埠嗎？	請前往步驟 6。	請務必遵守下列事項： <ul style="list-style-type: none"> <li>將電纜上的 USB 符號對應至印表機上的 USB 符號</li> <li>將乙太網路電纜對應至適當的乙太網路連接埠</li> </ul>
<b>步驟 6</b> 確認電源插座並未被切換器或斷電器關閉。  電源插座被切換器或斷電器關閉嗎？	開啓切換器電源，或重設斷電器。	請前往步驟 7。
<b>步驟 7</b> 檢查印表機有沒有插入任何突波保護裝置、不斷電系統或延長線。  印表機有插入任何突波保護裝置、不斷電系統或延長線嗎？	將印表機電源線直拉連接到妥善接地的電源插座。	請前往步驟 8。
<b>步驟 8</b> 檢查印表機電纜的一端是否插入印表機上的連接埠，且另一端是否插入電腦、列印伺服器、選購品或其他網路裝置。  用來連接印表機和電腦、列印伺服器、選購品或其他網路裝置的印表機電纜有沒有接妥？	請前往步驟 9。	將印表機電纜妥善連接到印表機和電腦、列印伺服器、選購品或其他網路裝置。



動作	是	否
<b>步驟 9</b> 確認已適當安裝所有的硬體選購品，並移除所有的包裝材料。  已適當安裝所有的硬體選購品，並移除所有的包裝材料嗎？	請前往步驟 10。	關閉印表機電源，移除所有的包裝材料，然後重新安裝硬體選購品，最後再開啓印表機電源。
<b>步驟 10</b> 檢查是否已在印表機驅動程式中選取了正確的連接埠設定。  連接埠設定正確嗎？	請前往步驟 11。	使用正確的印表機驅動程式設定。
<b>步驟 11</b> 檢查已安裝的印表機驅動程式。  已安裝正確的印表機驅動程式嗎？	請前往步驟 12。	安裝正確的印表機驅動程式。
<b>步驟 12</b> 關閉印表機電源，等待 10 秒左右，然後再打開印表機電源。  印表機能運作嗎？	問題已解決。	請聯絡 <a href="#">技術支援</a> 。

## 印表機顯示幕一片空白

動作	是	否
<b>步驟 1</b> 按下印表機控制面板上的 <b>Sleep</b> （睡眠）按鈕。  印表機顯示幕上出現 <b>Ready</b> （備妥）嗎？	問題已解決。	請前往步驟 2。
<b>步驟 2</b> 關閉印表機電源，等待 10 秒左右，然後再打開印表機電源。  印表機顯示幕上出現 <b>Please wait</b> （請稍候）和 <b>Ready</b> （備妥）嗎？	問題已解決。	關閉印表機電源，然後聯絡 <a href="#">技術支援</a> 。

## 選購品問題

### 無法偵測到內接式選購品

動作	是	否
<b>步驟 1</b> 關閉印表機電源，等候約 10 秒鐘，然後再開啓印表機電源。  內接式選購品能正常運作嗎？	問題已解決。	請前往步驟 2。
<b>步驟 2</b> 檢查內接式選購品是否適當安裝在控制板上。 <b>a</b> 利用電源開關關閉印表機電源，然後從電源插座拔掉電源線。 <b>b</b> 確認內接式選購品已安裝在控制板上適當的連結器中。 <b>c</b> 將電源線連接到印表機，然後連接到妥善接地的電源插座，接著打開印表機電源。  內接式選購品已適當安裝在控制板上嗎？	請前往步驟 3。	將內接式選購品連接到控制板。
<b>步驟 3</b> 列印功能表設定頁，然後檢查內接式選購品是否列在「已安裝特性」清單中。  內接式選購品已列在功能表設定頁上嗎？	請前往步驟 4。	重新安裝內接式選購品。
<b>步驟 4</b> <b>a</b> 檢查是否已選取該內接式選購品。 您可能必須在印表機驅動程式中手動新增該內接式選購品，才能將它用於列印工作。如需其他資訊，請參閱第 18 頁的「 <a href="#">在列印驅動程式中新增可用選購品</a> 」。 <b>b</b> 重新傳送列印工作。  內接式選購品能正常運作嗎？	問題已解決。	請聯絡 <a href="#">技術支援</a> 。

### 紙匣組件問題

動作	是	否
<b>步驟 1</b> <b>a</b> 打開紙匣組件，然後執行下列一項或多項： <ul style="list-style-type: none"> <li>• 檢查是否夾紙或送紙錯誤。</li> <li>• 檢查紙張導引夾上的紙張尺寸指示標誌，是否對齊紙匣組件上的紙張尺寸指示標誌。</li> <li>• 若要列印在自訂尺寸紙張上，請確認紙張導引夾已靠放在紙張邊緣。</li> <li>• 確認紙張沒有超出裝紙滿載線的上限。</li> <li>• 確認要在紙匣組件中水平放妥紙張。</li> </ul> <b>b</b> 檢查是否已適當關閉紙匣組件。  紙匣組件能運作嗎？	問題已解決。	請前往步驟 2。

動作	是	否
<b>步驟 2</b> <b>a</b> 關閉印表機電源，等待 10 秒左右，然後再打開印表機電源。 <b>b</b> 重新傳送列印工作。  紙匣組件能運作嗎？	問題已解決。	請前往步驟 3。
<b>步驟 3</b> 確認是否已安裝紙匣組件，並可由印表機辨識。 列印功能表設定頁，然後檢查紙匣組件是否列在「已安裝特性」清單中。  紙匣組件已列在功能表設定頁上嗎？	請前往步驟 4。	重新安裝紙匣組件。如需其他資訊，請參閱紙匣組件隨附的安裝說明文件。
<b>步驟 4</b> 檢查印表機驅動程式中是否有此紙匣組件可供使用。 <b>請注意：</b> 如有必要，請在印表機驅動程式中手動新增此紙匣組件，才能將它用於列印工作。如需其他資訊，請參閱第 18 頁的「在列印驅動程式中新增可用選購品」。	請前往步驟 5。	在印表機驅動程式中，手動新增該紙匣組件。
<b>步驟 5</b> 檢查是否已選取該選購品。 <b>a</b> 從您所使用的應用程式中，選取該選購品。若是 Mac OS X 第 9 版的使用者，請確認已在「選擇器」中設定印表機。 <b>b</b> 重新傳送列印工作。  紙匣組件能運作嗎？	問題已解決。	請聯絡 <a href="#">技術支援</a> 。

## 送紙問題

### 紙張經常夾紙

動作	是	否
<b>步驟 1</b> <b>a</b> 拉出紙匣組件，然後執行下列一項或多項： <ul style="list-style-type: none"> <li>• 確認要在紙匣組件中水平放妥紙張。</li> <li>• 檢查紙張導引夾上的紙張尺寸指示標誌，是否對齊紙匣組件上的紙張尺寸指示標誌。</li> <li>• 檢查紙張導引夾是否對齊紙張邊緣。</li> <li>• 確認紙張沒有超出裝紙滿載線的上限。</li> <li>• 檢查是否列印在建議使用的紙張尺寸和類型上。</li> </ul> <b>b</b> 適當地插入紙匣組件。 若已啟用夾紙恢復，便會自動重新列印列印工作。  仍經常發生夾紙嗎？	請前往步驟 2。	問題已解決。

動作	是	否
<b>步驟 2</b> <b>a</b> 請載入新拆封的紙張。 <b>請注意：</b> 紙張因溼度高而吸收了水氣。請讓紙張留存在原來的包裝材料內，等您要用時，才將紙張取出。 <b>b</b> 重新傳送列印工作。  仍經常發生夾紙嗎？	請前往 <b>步驟 3</b> 。	問題已解決。
<b>步驟 3</b> <b>a</b> 檢視避免夾紙的提示。如需其他資訊，請參閱第 92 頁的「 <a href="#">避免夾紙</a> 」。 <b>b</b> 遵循建議的方法，然後重新傳送列印工作。  仍經常發生夾紙嗎？	請聯絡 <a href="#">技術支援</a> 。	問題已解決。

### 清除夾紙後仍出現夾紙訊息

動作	是	否
打開前門，然後移除所有的紙匣組件。 <b>a</b> 清除任何夾住的頁面。 <b>請注意：</b> 確認已取出所有的紙張碎片。 <b>b</b> 按下 <b>OK</b> ，以清除訊息並繼續列印。  仍出現夾紙訊息嗎？	請聯絡 <a href="#">技術支援</a> 。	問題已解決。

### 夾住的頁面沒有重新列印

動作	是	否
<b>a</b> 啟動夾紙恢復。 <b>1</b> 從印表機控制面板，導覽到：  > <b>Settings</b> (設定) > <b>OK</b> > <b>General Settings</b> (一般設定) > <b>OK</b> > <b>Print Recovery</b> (列印回復) > <b>OK</b> > <b>Jam Recovery</b> (夾紙恢復) > <b>OK</b> <b>2</b> 按下箭頭按鈕，等 <b>On</b> (開啓) 或 <b>Auto</b> (自動) 出現時，再按下 <b>OK</b> 。 <b>b</b> 重新傳送未列印的頁面。  發生夾紙的頁面已重新列印嗎？	問題已解決。	請聯絡 <a href="#">技術支援</a> 。

# 解決列印問題

## 列印問題

### 列印工作無法列印

動作	是	否
<p><b>步驟 1</b></p> <p><b>a</b> 從您嘗試列印的文件，開啓「列印」對話方塊，然後檢查您是否選取了正確的印表機。</p> <p><b>請注意：</b>若該印表機不是預設印表機，您必須針對您要列印的每份文件分別選取印表機。</p> <p><b>b</b> 重新傳送列印工作。</p> <p>工作列印了嗎？</p>	問題已解決。	請前往步驟 2。
<p><b>步驟 2</b></p> <p><b>a</b> 檢查印表機電源線是否已插上且已開啓電源，並檢查印表機顯示幕是否顯示<b>備妥</b>。</p> <p><b>b</b> 重新傳送列印工作。</p> <p>工作列印了嗎？</p>	問題已解決。	請前往步驟 3。
<p><b>步驟 3</b></p> <p>若印表機顯示幕上出現錯誤訊息，請清除該訊息。</p> <p><b>請注意：</b>清除訊息後，印表機會繼續列印。</p> <p>工作列印了嗎？</p>	問題已解決。	請前往步驟 4。
<p><b>步驟 4</b></p> <p><b>a</b> 檢查連接埠（USB、序列或乙太網路）可否運作，並檢查電纜是否妥善連接到電腦和印表機。</p> <p><b>請注意：</b>如需其他資訊，請參閱印表機隨附的安裝說明文件。</p> <p><b>b</b> 重新傳送列印工作。</p> <p>工作列印了嗎？</p>	問題已解決。	請前往步驟 5。
<p><b>步驟 5</b></p> <p><b>a</b> 關閉印表機電源，等待 10 秒左右，然後再打開印表機電源。</p> <p><b>b</b> 重新傳送列印工作。</p> <p>工作列印了嗎？</p>	問題已解決。	請前往步驟 6。
<p><b>步驟 6</b></p> <p><b>a</b> 移除印表機軟體，然後再重新安裝。如需其他資訊，請參閱第 17 頁的「<a href="#">安裝印表機</a>」。</p> <p><b>請注意：</b>如需其他資訊，請造訪 <a href="http://www.dell.com/support/printers">www.dell.com/support/printers</a>。</p> <p><b>b</b> 重新傳送列印工作。</p> <p>工作列印了嗎？</p>	問題已解決。	請聯絡 <a href="#">技術支援</a> 。

## 減速列印

### 請注意：

- 利用寬度較窄的紙張列印時，印表機會以較慢的速度進行列印，以免加熱融合組件受損。
- 長時間列印或高溫列印時，印表機的列印速度可能會變慢。
- 當列印輸出解析度設為 1,200 dpi 時，印表機的列印速度也可能變慢。

動作	是	否
將 Letter 或 A4 尺寸紙張放入紙匣組件，然後重新傳送列印工作。列印速度加快了嗎？	問題已解決。	請聯絡 <a href="#">技術支援</a> 。

## 列印工作所花的時間比預期時間長

動作	是	否
<p><b>步驟 1</b> 減少字型的數量和大小、影像的數量和複雜度，以及列印工作的頁數，然後重新傳送列印工作。</p> <p>列印工作所花的時間仍舊很長嗎？</p>	請前往步驟 2。	問題已解決。
<p><b>步驟 2</b> 停用 Page Protect (頁面保護) 特性。 從印表機控制面板，導覽到：</p> <p> &gt; Settings (設定) &gt;  &gt; General Settings (一般設定) &gt;  &gt; Print Recovery (列印回復) &gt;  &gt; Page Protect (頁面保護) &gt;  &gt; Off (關閉) &gt; </p> <p>列印工作所花的時間仍舊很長嗎？</p>	請前往步驟 3。	問題已解決。
<p><b>步驟 3</b> 變更環境設定。 從印表機控制面板，導覽到：</p> <p> &gt; Settings (設定) &gt;  &gt; General Settings (一般設定) &gt;  &gt; Eco-Mode (經濟省電模式) &gt; 選取設定 &gt; </p> <p><b>請注意：</b>使用 Eco-Mode (經濟省電模式) 設定時，您可能會注意到執行效能降低的情況。</p> <p>列印工作所花的時間仍舊很長嗎？</p>	安裝額外的印表機記憶體。 如需其他資訊，請聯絡 <a href="#">技術支援</a> 。	問題已解決。

## 工作從錯誤的紙匣組件列印，或列印在錯誤的紙張上

動作	是	否
<p><b>步驟 1</b></p> <p><b>a</b> 檢查您是否列印在紙匣組件支援的紙張上。</p> <p><b>b</b> 重新傳送列印工作。</p> <p>工作已從正確的紙匣組件列印，或已列印在正確的紙張上嗎？</p>	問題已解決。	請前往步驟 2。
<p><b>步驟 2</b></p> <p><b>a</b> 從印表機控制面板上的 <b>Paper</b>（紙張）功能表，設定紙張尺寸和類型，以符合載入紙匣組件中的紙張。</p> <p><b>b</b> 重新傳送列印工作。</p> <p>工作已從正確的紙匣組件列印，或已列印在正確的紙張上嗎？</p>	問題已解決。	請前往步驟 3。
<p><b>步驟 3</b></p> <p><b>a</b> 依據您的作業系統，開啓「列印喜好設定」或「列印」對話方塊，然後指定紙張類型。</p> <p><b>b</b> 重新傳送列印工作。</p> <p>工作已從正確的紙匣組件列印，或已列印在正確的紙張上嗎？</p>	問題已解決。	請前往步驟 4。
<p><b>步驟 4</b></p> <p><b>a</b> 檢查紙匣組件是否尚未連結。</p> <p><b>b</b> 重新傳送列印工作。</p> <p>工作已從正確的紙匣組件列印，或已列印在正確的紙張上嗎？</p>	問題已解決。	請聯絡 <a href="#">技術支援</a> 。

## 印出錯誤的字元

動作	是	否
<p><b>步驟 1</b></p> <p>確認印表機不是處於 Hex Trace mode（16 進位追蹤模式）下。</p> <p><b>請注意：</b>若印表機顯示幕上出現 <b>Ready Hex</b>（備妥 16 進位），請先關閉印表機電源，然後重新開啓，以便停用 Hex Trace mode（16 進位追蹤模式）。</p> <p>印表機處於「16 進位追蹤模式」下嗎？</p>	停用「16 進位追蹤模式」。	請前往步驟 2。
<p><b>步驟 2</b></p> <p><b>a</b> 從印表機控制面板，選取 <b>Standard Network</b>（標準網路）或 <b>Network [x]</b>（網路 [x]），然後將 SmartSwitch 設為 On（開啓）。</p> <p><b>b</b> 重新傳送列印工作。</p> <p>印出錯誤的字元嗎？</p>	請聯絡 <a href="#">技術支援</a> 。	問題已解決。

## 無法連結紙匣組件

**請注意：**但紙匣組件和多用途送紙器不會自動偵測紙張尺寸。您必須從 **Paper Size/Type**（紙張尺寸/類型）功能表設定尺寸。

動作	是	否
<p><b>a</b> 從印表機控制面板上的 <b>Paper</b>（紙張）功能表，設定紙張尺寸和類型，以符合所要連結的紙匣組件中載入的紙張。</p> <p><b>請注意：</b>所要連結的各個紙匣組件，它們的紙張尺寸和類型必須相符。</p> <p><b>b</b> 重新傳送列印工作。</p> <p>紙匣組件的連結正確嗎？</p>	問題已解決。	請聯絡 <a href="#">技術支援</a> 。

## 大型工作無法逐份列印

動作	是	否
<p><b>步驟 1</b></p> <p><b>a</b> 從印表機控制面板上的 <b>Finishing</b>（輸出處理）功能表，將 <b>Collate</b>（逐份列印）設為 <b>(1,2,3) (1,2,3)</b>。</p> <p><b>b</b> 重新傳送列印工作。</p> <p>工作已列印並正確完成逐份列印嗎？</p>	問題已解決。	請前往步驟 2。
<p><b>步驟 2</b></p> <p><b>a</b> 從印表機軟體，將 <b>Collate</b>（逐份列印）設為 <b>(1,2,3) (1,2,3)</b>。</p> <p><b>請注意：</b>若將軟體中的 <b>Collate</b>（逐份列印）設為 <b>(1,1,1) (2,2,2)</b>，該項設定會置換 <b>Finishing</b>（輸出處理）功能表中的設定。</p> <p><b>b</b> 重新傳送列印工作。</p> <p>工作已列印並正確完成逐份列印嗎？</p>	問題已解決。	請前往步驟 3。
<p><b>步驟 3</b></p> <p>減少列印工作中字型的數量與大小、影像的數量與複雜度，以及列印的頁數，以便加快列印速度。</p> <p>工作已列印並正確完成逐份列印嗎？</p>	問題已解決。	請聯絡 <a href="#">技術支援</a> 。

## 發生非預期的換頁

動作	是	否
<p><b>步驟 1</b></p> <p>調整列印逾時設定。</p> <p><b>a</b> 從印表機控制面板，導覽到： <b>Settings</b>（設定）&gt;<b>General Settings</b>（一般設定）&gt;<b>Timeouts</b>（逾時）&gt;<b>Print Timeout</b>（列印逾時）</p> <p><b>b</b> 選取較高設定，然後根據您的印表機型號，選取  或 <b>Submit</b>（提出）。</p> <p><b>c</b> 重新傳送列印工作。</p> <p>檔案列印正確嗎？</p>	問題已解決。	請前往步驟 2。



動作	是	否
<p><b>步驟 2</b></p> <p><b>a</b> 檢查原始檔案，確認有無手動換頁。</p> <p><b>b</b> 重新傳送列印工作。</p> <p>檔案列印正確嗎？</p>	問題已解決。	請聯絡 <a href="#">技術支援</a> 。

## 列印品質問題

### 字元有鋸齒狀或邊緣不平滑的情形

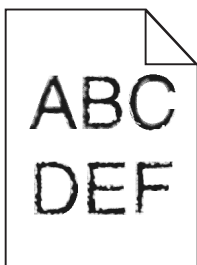

動作	是	否
<p><b>步驟 1</b></p> <p><b>a</b> 列印字型範例清單，確認印表機是否支援您使用的字型。</p> <p><b>1</b> 從印表機控制面板，導覽到：</p> <p> &gt; <b>Reports (報告)</b> &gt;  &gt; <b>Print Fonts (列印字型)</b> &gt; </p> <p><b>2</b> 按下箭頭按鈕，等 <b>PCL Fonts (PCL 字型)</b> 或 <b>PostScript Fonts (PostScript 字型)</b> 出現，再按下 。</p> <p><b>b</b> 使用印表機支援的字型，或安裝您要使用的字型。如需其他資訊，請洽詢系統支援人員。</p> <p><b>c</b> 重新傳送列印工作。</p> <p>列印文件中的字元仍出現鋸齒狀或邊緣不平滑嗎？</p>	請前往 <b>步驟 2</b> 。	問題已解決。
<p><b>步驟 2</b></p> <p><b>a</b> 使用印表機支援的字型，或安裝您要在電腦上使用的字型。如需其他資訊，請洽詢系統支援人員。</p> <p><b>b</b> 重新傳送列印工作。</p> <p>列印文件中的字元仍出現鋸齒狀或邊緣不平滑嗎？</p>	請聯絡 <a href="#">技術支援</a> 。	問題已解決。

### 印表機印出空白頁

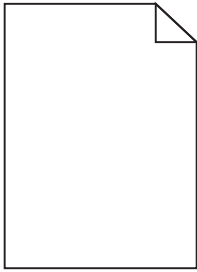

動作	是	否
<p><b>步驟 1</b></p> <p><b>a</b> 檢查成像組件中是否殘留包裝材料。</p> <ol style="list-style-type: none"> <li>1 先取出碳粉匣，然後取出成像組件。</li> <li>2 檢查是否確實移除成像組件的包裝材料。</li> </ol> <p><b>警告—潛在損害：</b>成像組件直接曝露在光線下的時間不宜超過 10 分鐘。曝露在光線下太久，會導致列印品質發生問題。</p> <ol style="list-style-type: none"> <li>3 先重新安裝成像組件，然後再重新安裝碳粉匣。</li> </ol> <p><b>b</b> 重新傳送列印工作。</p> <p>印表機仍印出空白頁嗎？</p>	<p>請前往步驟 2。</p>	<p>問題已解決。</p>
<p><b>步驟 2</b></p> <p><b>a</b> 讓成像組件中的碳粉均勻分佈。</p> <ol style="list-style-type: none"> <li>1 先取出碳粉匣，然後取出成像組件。</li> <li>2 用力搖晃成像組件。</li> </ol> <p><b>警告—潛在損害：</b>成像組件直接曝露在光線下的時間不宜超過 10 分鐘。曝露在光線下太久，會導致列印品質發生問題。</p> <ol style="list-style-type: none"> <li>3 先重新安裝成像組件，然後再重新安裝碳粉匣。</li> </ol> <p><b>b</b> 重新傳送列印工作。</p> <p>印表機仍印出空白頁嗎？</p>	<p>請前往步驟 3。</p>	<p>問題已解決。</p>
<p><b>步驟 3</b></p> <p>更換成像組件，然後重新傳送列印工作。</p> <p>印表機仍印出空白頁嗎？</p>	<p>請聯絡<a href="#">技術支援</a>。</p>	<p>問題已解決。</p>

### 頁面或影像遭到削減

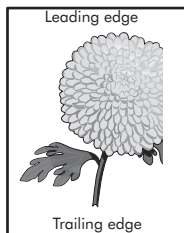
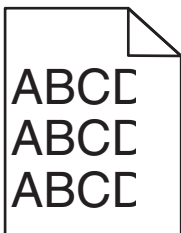

動作	是	否
<p><b>步驟 1</b></p> <p><b>a</b> 配合載入的紙張，將紙匣組件內的寬度和長度導引夾移到正確的位置。</p> <p><b>b</b> 重新傳送列印工作。</p> <p>頁面或影像遭到削減嗎？</p>	<p>請前往步驟 2。</p>	<p>問題已解決。</p>
<p><b>步驟 2</b></p> <p>從印表機控制面板上的 <b>Paper</b>（紙張）功能表，設定紙張尺寸和類型，以符合載入紙匣組件中的紙張。</p> <p>紙張尺寸和類型符合載入紙匣組件中的紙張嗎？</p>	<p>請前往步驟 3。</p>	<p>請執行下列其中一個或多個項目：</p> <ul style="list-style-type: none"> <li>• 從紙匣組件設定中指定紙張尺寸，以符合載入紙匣組件中的紙張。</li> <li>• 變更載入紙匣組件中的紙張，以符合紙匣組件設定中指定的紙張尺寸。</li> </ul>
<p><b>步驟 3</b></p> <p><b>a</b> 依據您的作業系統，從「列印喜好設定」或「列印」對話方塊中指定紙張尺寸。</p> <p><b>b</b> 重新傳送列印工作。</p> <p>頁面或影像遭到削減嗎？</p>	<p>請前往步驟 4。</p>	<p>問題已解決。</p>
<p><b>步驟 4</b></p> <p><b>a</b> 重新安裝成像組件。</p> <ol style="list-style-type: none"> <li>1 移除碳粉匣。</li> <li>2 移除成像組件。</li> </ol> <p><b>警告－潛在損害：</b> 成像組件直接曝露在光線下的時間不宜超過 10 分鐘。曝露在光線下太久，會導致列印品質發生問題。</p> <ol style="list-style-type: none"> <li>3 先安裝成像組件，然後再安裝碳粉匣。</li> </ol> <p><b>b</b> 重新傳送列印工作。</p> <p>頁面或影像遭到削減嗎？</p>	<p>請聯絡<a href="#">技術支援</a>。</p>	<p>問題已解決。</p>

列印文件上出現陰影影像

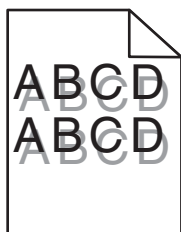

動作	是	否
<p><b>步驟 1</b> 將紙張類型和重量正確的紙張載入紙匣組件。</p> <p>已將紙張類型和重量正確的紙張載入紙匣組件嗎？</p>	請前往步驟 2。	將紙張類型和重量正確的紙張載入紙匣組件。
<p><b>步驟 2</b> 從印表機控制面板上的 <b>Paper</b>（紙張）功能表，設定紙張類型和重量，以符合載入紙匣組件中的紙張。</p> <p>已將紙匣組件設為所載入紙張的類型和重量嗎？</p>	請前往步驟 3。	變更載入紙匣組件中的紙張，以符合紙匣組件設定中指定的紙張類型和重量。
<p><b>步驟 3</b></p> <p><b>a</b> 依據您的作業系統，從「列印喜好設定」或「列印」對話方塊中指定紙張類型和重量。</p> <p><b>b</b> 重新傳送列印工作。</p> <p>列印文件上仍出現陰影影像嗎？</p>	請前往步驟 4。	問題已解決。
<p><b>步驟 4</b> 更換成像組件，然後重新傳送列印工作。</p> <p>列印文件上仍出現陰影影像嗎？</p>	請聯絡 <a href="#">技術支援</a> 。	問題已解決。

### 列印文件上出現灰色調背景

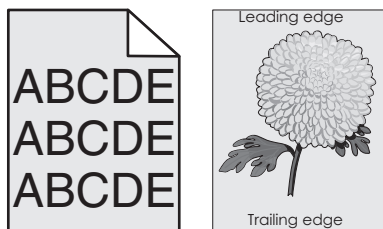

動作	是	否
<p><b>步驟 1</b></p> <p><b>a</b> 從印表機控制面板上的 <b>Quality Menu</b>（品質功能表），減少碳粉明暗度。 <b>請注意：</b>出廠預設值是 8。</p> <p><b>b</b> 重新傳送列印工作。</p> <p>灰色調背景已從列印文件中消失嗎？</p>	問題已解決。	請前往步驟 2。

動作	是	否
<p><b>步驟 2</b> 先重新安裝成像組件，然後再重新安裝碳粉匣。</p> <p><b>a</b> 移除碳粉匣。</p> <p><b>b</b> 移除成像組件。</p> <p><b>警告—潛在損害：</b>成像組件直接曝露在光線下的時間不宜超過 10 分鐘。曝露在光線下太久，會導致列印品質發生問題。</p> <p><b>c</b> 先安裝成像組件，然後再安裝碳粉匣。</p> <p><b>d</b> 重新傳送列印工作。</p> <p>灰色調背景已從列印文件中消失嗎？</p>	問題已解決。	請前往步驟 3。
<p><b>步驟 3</b> 更換成像組件，然後重新傳送列印工作。</p> <p>灰色調背景已從列印文件中消失嗎？</p>	問題已解決。	請聯絡 <a href="#">技術支援</a> 。

### 列印輸出的邊界錯誤

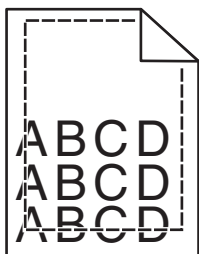

動作	是	否
<p><b>步驟 1</b></p> <p><b>a</b> 配合載入紙張的尺寸，將紙匣組件內的寬度和長度導引夾移到正確的位置。</p> <p><b>b</b> 重新傳送列印工作。</p> <p>邊界正確嗎？</p>	問題已解決。	請前往步驟 2。
<p><b>步驟 2</b> 從印表機控制面板上的 <b>Paper</b>（紙張）功能表，設定紙張尺寸，以符合載入紙匣組件中的紙張。</p> <p>紙張尺寸符合載入紙匣組件中的紙張嗎？</p>	請前往步驟 3。	請執行下列其中一個或多個項目： <ul style="list-style-type: none"> <li>從紙匣組件設定中指定紙張尺寸，以符合載入紙匣組件中的紙張。</li> <li>變更載入紙匣組件中的紙張，以符合紙匣組件設定中指定的紙張尺寸。</li> </ul>

動作	是	否
<b>步驟 3</b> <b>a</b> 依據您的作業系統，從「列印喜好設定」或「列印」對話方塊中指定紙張尺寸。 <b>b</b> 重新傳送列印工作。  邊界正確嗎？	問題已解決。	請聯絡 <a href="#">技術支援</a> 。

## 紙張扭曲

動作	是	否
<b>步驟 1</b> 配合載入紙張的尺寸，將紙匣組件內的寬度和長度導引夾移到正確的位置。  已正確擺放寬度和長度導引夾嗎？	請前往步驟 2。	調整寬度和長度導引夾。
<b>步驟 2</b> 從印表機控制面板上的 <b>Paper</b> （紙張）功能表，設定紙張類型和重量，以符合載入紙匣組件中的紙張。  紙張類型和重量符合紙匣組件中的紙張類型和重量嗎？	請前往步驟 3。	從紙匣組件設定中指定紙張類型和重量，以符合載入紙匣組件中的紙張。
<b>步驟 3</b> <b>a</b> 依據您的作業系統，從「列印喜好設定」或「列印」對話方塊中指定紙張類型和重量。 <b>b</b> 重新傳送列印工作。  紙張仍扭曲嗎？	請前往步驟 4。	問題已解決。
<b>步驟 4</b> <b>a</b> 從紙匣組件中移除紙張，然後將紙張翻轉過來。 <b>b</b> 重新傳送列印工作。  紙張仍扭曲嗎？	請前往步驟 5。	問題已解決。
<b>步驟 5</b> <b>a</b> 請載入新拆封的紙張。 <b>請注意：</b> 紙張因溼度高而吸收了水氣。請讓紙張留存在原來的包裝材料內，等您要用時，才將紙張取出。 <b>b</b> 重新傳送列印工作。  紙張仍扭曲嗎？	請聯絡 <a href="#">技術支援</a> 。	問題已解決。

## 列印不規則頁面



動作	是	否
<p><b>步驟 1</b></p> <p><b>a</b> 配合載入紙匣組件中的紙張尺寸，將紙匣組件內的寬度和長度導引夾移到正確的位置。</p> <p><b>b</b> 重新傳送列印工作。</p> <p>仍列印不規則頁面嗎？</p>	請前往步驟 2。	問題已解決。
<p><b>步驟 2</b></p> <p>從印表機控制面板上的 <b>Paper</b>（紙張）功能表，設定紙張尺寸和類型，以符合載入紙匣組件中的紙張。</p> <p>印表機設定符合載入紙匣組件中的紙張類型和重量嗎？</p>	請前往步驟 3。	從紙匣組件設定中指定紙張尺寸和類型，以符合載入紙匣組件中的紙張。
<p><b>步驟 3</b></p> <p><b>a</b> 依據您的作業系統，從「列印喜好設定」或「列印」對話方塊中指定紙張類型和重量。</p> <p><b>b</b> 重新傳送列印工作。</p> <p>仍列印不規則頁面嗎？</p>	請前往步驟 4。	問題已解決。
<p><b>步驟 4</b></p> <p>檢查載入紙匣組件中的紙張是否有材質或糙面拋光處理。</p> <p>您即將列印在有質材處理或糙面的紙張上嗎？</p>	從印表機控制面板上的 <b>Paper</b> （紙張）功能表，設定紙張材質，以符合載入紙匣組件中的紙張。	請前往步驟 5。
<p><b>步驟 5</b></p> <p><b>a</b> 請載入新拆封的紙張。</p> <p><b>請注意：</b>紙張因溼度高而吸收了水氣。請讓紙張留存在原來的包裝材料內，等您要用時，才將紙張取出。</p> <p><b>b</b> 重新傳送列印工作。</p> <p>仍列印不規則頁面嗎？</p>	請前往步驟 6。	問題已解決。
<p><b>步驟 6</b></p> <p>更換成像組件，然後重新傳送列印工作。</p> <p>仍列印不規則頁面嗎？</p>	請聯絡 <a href="#">技術支援</a> ，或聯絡您的 <b>Dell</b> 印表機經銷商。	問題已解決。

### 列印文件上出現重複瑕疵

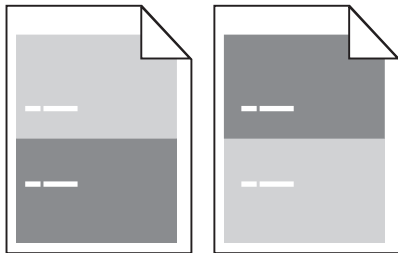

動作	是	否
<p><b>步驟 1</b> 測量各瑕疵之間的距離。 確認瑕疵間的距離是否等於下列測量結果：</p> <ul style="list-style-type: none"> <li>• 97 公釐 (3.82 英吋)</li> <li>• 47 公釐 (1.85 英吋)</li> <li>• 38 公釐 (1.5 英吋)</li> </ul> <p>各瑕疵之間的距離等於所列出的測量結果之一嗎？</p>	請前往步驟 2。	<p><b>1</b> 檢查各瑕疵之間的距離是否等於 <b>80 公釐 (3.15 英吋)</b></p> <p><b>2</b> 請記下距離，然後聯絡 <a href="#">技術支援</a>，或聯絡您的 Dell 印表機經銷商。</p>
<p><b>步驟 2</b> 更換成像組件，然後重新傳送列印工作。</p> <p>仍出現重複瑕疵嗎？</p>	請聯絡 <a href="#">技術支援</a> ，或聯絡您的 Dell 印表機經銷商。	問題已解決。

### 列印色澤太濃

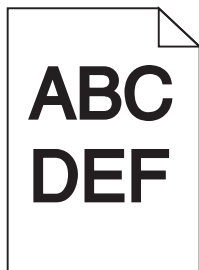

動作	是	否
<p><b>步驟 1</b></p> <p><b>a</b> 從印表機控制面板上的 <b>Quality (品質)</b> 功能表，減少碳粉明暗度。 <b>請注意：</b>出廠預設值是 <b>8</b>。</p> <p><b>b</b> 重新傳送列印工作。</p> <p>列印色澤仍太濃嗎？</p>	請前往步驟 2。	問題已解決。



動作	是	否
<p><b>步驟 2</b></p> <p><b>a</b> 從印表機控制面板上的 <b>Paper</b>（紙張）功能表，設定紙張類型、材質及重量，以符合載入紙匣組件中的紙張。</p> <p><b>b</b> 重新傳送列印工作。</p> <p>已將紙匣組件設為所載入紙張的類型、材質及重量嗎？</p>	請前往步驟 3。	請執行下列其中一個或多個項目： <ul style="list-style-type: none"> <li>從紙匣組件設定中指定紙張類型、材質及重量，以符合載入紙匣組件中的紙張。</li> <li>變更載入紙匣組件中的紙張，以符合紙匣組件設定中指定的紙張類型、材質及重量。</li> </ul>
<p><b>步驟 3</b></p> <p><b>a</b> 依據您的作業系統，從「列印喜好設定」或從「列印」對話方塊中指定紙張類型、材質及重量。</p> <p><b>b</b> 重新傳送列印工作。</p> <p>列印色澤仍太濃嗎？</p>	請前往步驟 4。	問題已解決。
<p><b>步驟 4</b></p> <p>檢查載入紙匣組件中的紙張是否有材質或糙面拋光處理。</p> <p>您即將列印在有質材處理或糙面的紙張上嗎？</p>	從印表機控制面板，變更 <b>Paper Texture</b> （紙張材質）功能表中的材質設定，以符合您要用來列印的紙張。	請前往步驟 5。
<p><b>步驟 5</b></p> <p><b>a</b> 請載入新拆封的紙張。</p> <p><b>請注意：</b>紙張因溼度高而吸收了水氣。請讓紙張留存在原來的包裝材料內，等您要用時，才將紙張取出。</p> <p><b>b</b> 重新傳送列印工作。</p> <p>列印色澤仍太濃嗎？</p>	請前往步驟 6。	問題已解決。
<p><b>步驟 6</b></p> <p>更換成像組件，然後重新傳送列印工作。</p> <p>列印色澤仍太濃嗎？</p>	請聯絡 <a href="#">技術支援</a> 。	問題已解決。

## 列印色澤太淡

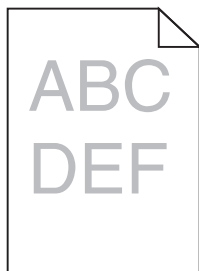

動作	是	否
<p><b>步驟 1</b></p> <p><b>a</b> 從印表機控制面板上的 <b>Quality</b>（品質）功能表，增加碳粉明暗度。 <b>請注意：</b>出廠預設值是 8。</p> <p><b>b</b> 重新傳送列印工作。</p> <p>列印色澤仍太淡嗎？</p>	請前往步驟 2。	問題已解決。
<p><b>步驟 2</b></p> <p>從印表機控制面板上的 <b>Paper</b>（紙張）功能表，設定紙張類型、材質及重量，以符合載入紙匣組件中的紙張。</p> <p>已將紙匣組件設為所載入紙張的類型、材質及重量嗎？</p>	請前往步驟 3。	變更紙張類型、材質及重量，以符合載入紙匣組件中的紙張。
<p><b>步驟 3</b></p> <p><b>a</b> 依據您的作業系統，從「列印喜好設定」或從「列印」對話方塊中指定紙張類型、材質及重量。</p> <p><b>b</b> 重新傳送列印工作。</p> <p>列印色澤仍太淡嗎？</p>	請前往步驟 4。	問題已解決。
<p><b>步驟 4</b></p> <p>確認紙張沒有經過材質或糙面拋光處理。</p> <p>您即將列印在有質材處理或糙面的紙張上嗎？</p>	從印表機控制面板，變更 <b>Paper Texture</b> （紙張材質）功能表中的材質設定，以符合您要用來列印的紙張。	前往步驟 5。
<p><b>步驟 5</b></p> <p><b>a</b> 請載入新拆封的紙張。 <b>請注意：</b>紙張因溼度高而吸收了水氣。請讓紙張留存在原來的包裝材料內，等您要用時，才將紙張取出。</p> <p><b>b</b> 重新傳送列印工作。</p> <p>列印色澤仍太淡嗎？</p>	請前往步驟 6。	問題已解決。
<p><b>步驟 6</b></p> <p><b>a</b> 讓成像組件中的碳粉均勻分佈。</p> <ol style="list-style-type: none"> <li>1 先取出碳粉匣，然後取出成像組件。</li> <li>2 用力搖晃成像組件。</li> </ol> <p><b>警告—潛在損害：</b>成像組件直接暴露在光線下的時間不宜超過 10 分鐘。暴露在光線下太久，會導致列印品質發生問題。</p> <ol style="list-style-type: none"> <li>3 先安裝成像組件，然後再安裝碳粉匣。</li> </ol> <p><b>b</b> 重新傳送列印工作。</p> <p>列印色澤仍太淡嗎？</p>	請前往步驟 7。	問題已解決。
<p><b>步驟 7</b></p> <p>更換成像組件，然後重新傳送列印工作。</p> <p>列印色澤仍太淡嗎？</p>	請聯絡 <a href="#">技術支援</a> 。	問題已解決。

### 列印歪斜

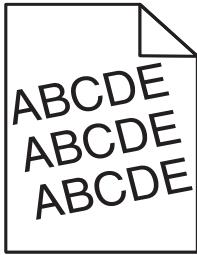

動作	是	否
<p><b>步驟 1</b></p> <p><b>a</b> 配合載入紙張的尺寸，將紙匣組件內的寬度和長度導引夾移到正確的位置。</p> <p><b>b</b> 重新傳送列印工作。</p> <p>列印仍歪斜嗎？</p>	請前往 <b>步驟 2</b> 。	問題已解決。
<p><b>步驟 2</b></p> <p><b>a</b> 檢查您是否列印在紙匣組件支援的紙張上。</p> <p><b>b</b> 重新傳送列印工作。</p> <p>列印仍歪斜嗎？</p>	請聯絡 <b>技術支援</b> 。	問題已解決。

### 印表機印出純黑色頁面



動作	是	否
<p><b>步驟 1</b></p> <p><b>a</b> 重新安裝成像組件。</p> <p><b>1</b> 先取出碳粉匣，然後取出成像組件。</p> <p><b>警告 – 潛在損害：</b> 成像組件直接曝露在光線下的時間不宜超過 10 分鐘。曝露在光線下太久，會導致列印品質發生問題。</p> <p><b>2</b> 先安裝成像組件，然後再安裝碳粉匣。</p> <p><b>b</b> 重新傳送列印工作。</p> <p>印表機印出純黑色頁面嗎？</p>	請前往 <b>步驟 2</b> 。	問題已解決。
<p><b>步驟 2</b></p> <p>更換成像組件，然後重新傳送列印工作。</p> <p>印表機印出純黑色頁面嗎？</p>	請聯絡 <b>技術支援</b> 。	問題已解決。

### 專用透明投影膠片列印品質不佳

動作	是	否
<b>步驟 1</b> 從印表機控制面板上的 <b>Paper</b> （紙張）功能表，設定紙張類型，以符合載入紙匣組件中的紙張。  已將紙匣組件的紙張類型設為 <b>Transparency</b> （專用透明投影膠片）嗎？	請前往步驟 2。	將紙張類型設為 <b>Transparency</b> （專用透明投影膠片）。
<b>步驟 2</b> <b>a</b> 檢查您是否採用建議使用的專用透明投影膠片類型。 <b>b</b> 重新傳送列印工作。  列印品質仍不佳嗎？	請聯絡 <a href="#">技術支援</a> 。	問題已解決。

### 列印文件上出現帶斑紋的水平線條

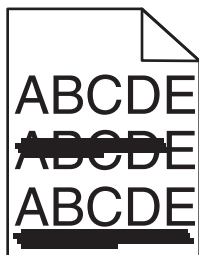

動作	是	否
<b>步驟 1</b> <b>a</b> 依據您的作業系統，從「列印喜好設定」或「列印」對話方塊中指定紙匣組件或送紙器。 <b>b</b> 重新傳送列印工作。  列印文件上出現帶斑紋的水平線條嗎？	請前往步驟 2。	問題已解決。
<b>步驟 2</b> 從印表機控制面板上的 <b>Paper</b> （紙張）功能表，設定紙張類型和重量，以符合載入紙匣組件中的紙張。  紙張類型和重量符合紙匣組件中的紙張類型和重量嗎？	請前往步驟 3。	變更紙張類型和重量，以符合載入紙匣組件中的紙張。
<b>步驟 3</b> <b>a</b> 請載入新拆封的紙張。 <b>請注意：</b> 紙張因溼度高而吸收了水氣。請讓紙張留存在原來的包裝材料內，等您要用時，才將紙張取出。 <b>b</b> 重新傳送列印工作。  列印文件上出現帶斑紋的水平線條嗎？	請前往步驟 4。	問題已解決。

動作	是	否
<p><b>步驟 4</b></p> <p><b>a</b> 重新安裝成像組件。</p> <p>    <b>1</b> 先取出碳粉匣，然後取出成像組件。</p> <p>        <b>警告—潛在損害：</b>成像組件直接曝露在光線下的時間不宜超過 10 分鐘。曝露在光線下太久，會導致列印品質發生問題。</p> <p>    <b>2</b> 先安裝成像組件，然後再安裝碳粉匣。</p> <p><b>b</b> 重新傳送列印工作。</p> <p>列印文件上出現帶斑紋的水平線條嗎？</p>	請前往步驟 5。	問題已解決。
<p><b>步驟 5</b></p> <p>更換成像組件，然後重新傳送列印工作。</p> <p>列印文件上出現帶斑紋的水平線條嗎？</p>	請聯絡 <a href="#">技術支援</a> 。	問題已解決。

### 列印文件上出現帶斑紋的垂直線條

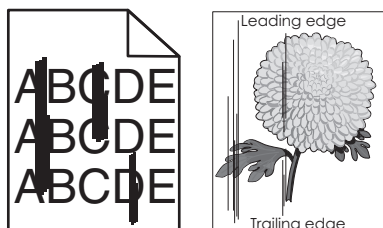

動作	是	否
<p><b>步驟 1</b></p> <p><b>a</b> 依據您的作業系統，從「列印喜好設定」或從「列印」對話方塊中指定紙張類型、材質及重量。</p> <p><b>b</b> 重新傳送列印工作。</p> <p>列印文件上出現帶斑紋的垂直線條嗎？</p>	請前往步驟 2。	問題已解決。
<p><b>步驟 2</b></p> <p>從印表機控制面板上的 <b>Paper</b>（紙張）功能表，設定紙張材質、類型及重量，以符合載入紙匣組件中的紙張。</p> <p>紙張材質、類型及重量符合載入紙匣組件中的紙張嗎？</p>	請前往步驟 3。	<p>請執行下列其中一個或多個項目：</p> <ul style="list-style-type: none"> <li>從紙匣組件設定中指定紙張材質、類型及重量，以符合載入紙匣組件中的紙張。</li> <li>變更載入紙匣組件中的紙張，以符合紙匣組件設定中指定的紙張材質、類型及重量。</li> </ul>

動作	是	否
<p><b>步驟 3</b></p> <p><b>a</b> 請載入新拆封的紙張。</p> <p><b>請注意：</b>紙張因溼度高而吸收了水氣。請讓紙張留存在原來的包裝材料內，等您要用時，才將紙張取出。</p> <p><b>b</b> 重新傳送列印工作。</p> <p>列印文件上出現帶斑紋的垂直線條嗎？</p>	請前往步驟 4。	問題已解決。
<p><b>步驟 4</b></p> <p><b>a</b> 重新安裝成像組件。</p> <p><b>1</b> 先取出碳粉匣，然後取出成像組件。</p> <p><b>警告—潛在損害：</b>成像組件直接曝露在光線下的時間不宜超過 10 分鐘。曝露在光線下太久，會導致列印品質發生問題。</p> <p><b>2</b> 先安裝成像組件，然後再安裝碳粉匣。</p> <p><b>b</b> 重新傳送列印工作。</p> <p>列印文件上出現帶斑紋的垂直線條嗎？</p>	請前往步驟 5。	問題已解決。
<p><b>步驟 5</b></p> <p>更換成像組件，然後重新傳送列印工作。</p> <p>列印文件上出現帶斑紋的垂直線條嗎？</p>	請聯絡 <a href="#">技術支援</a> ，或聯絡您的 Dell 印表機經銷商。	問題已解決。

### 列印文件上出現水平空隙

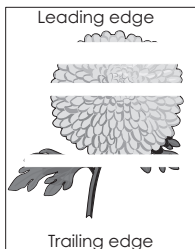

動作	是	否
<p><b>步驟 1</b></p> <p><b>a</b> 確認您的軟體程式使用正確的填入圖樣。</p> <p><b>b</b> 重新傳送列印工作。</p> <p>列印文件上出現水平空隙嗎？</p>	請前往步驟 2。	問題已解決。
<p><b>步驟 2</b></p> <p><b>a</b> 將建議使用的紙張類型，載入指定的紙匣組件或送紙器。</p> <p><b>b</b> 重新傳送列印工作。</p> <p>列印文件上出現水平空隙嗎？</p>	請前往步驟 3。	問題已解決。

動作	是	否
<p><b>步驟 3</b></p> <p><b>a</b> 讓成像組件中的碳粉均勻分佈。</p> <ol style="list-style-type: none"> <li>1 先取出碳粉匣，然後取出成像組件。</li> <li>2 用力搖晃成像組件。</li> </ol> <p><b>警告—潛在損害：</b>成像組件直接曝露在光線下的時間不宜超過 10 分鐘。曝露在光線下太久，會導致列印品質發生問題。</p> <ol style="list-style-type: none"> <li>3 先重新安裝成像組件，然後再重新安裝碳粉匣。</li> </ol> <p><b>b</b> 重新傳送列印工作。</p> <p>列印文件上出現水平空隙嗎？</p>	請前往步驟 4。	問題已解決。
<p><b>步驟 4</b></p> <p>更換成像組件，然後重新傳送列印工作。</p> <p>列印文件上出現水平空隙嗎？</p>	請聯絡 <a href="#">技術支援</a> 。	問題已解決。

### 列印文件上出現垂直空隙

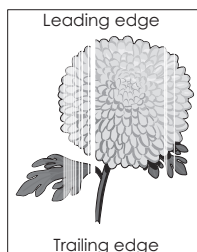

動作	是	否
<p><b>步驟 1</b></p> <p><b>a</b> 確認您的軟體程式使用正確的填入圖樣。</p> <p><b>b</b> 重新傳送列印工作。</p> <p>列印文件上出現垂直空隙嗎？</p>	請前往步驟 2。	問題已解決。
<p><b>步驟 2</b></p> <p><b>a</b> 從印表機控制面板上的 <b>Paper</b>（紙張）功能表，設定紙張類型和重量，以符合載入紙匣組件中的紙張。</p> <p><b>b</b> 重新傳送列印工作。</p> <p>列印文件上出現垂直空隙嗎？</p>	請前往步驟 3。	問題已解決。
<p><b>步驟 3</b></p> <p>檢查您是否採用建議使用的紙張類型。</p> <p><b>a</b> 將建議使用的紙張類型，載入指定的紙匣組件或送紙器。</p> <p><b>b</b> 重新傳送列印工作。</p> <p>列印文件上出現垂直空隙嗎？</p>	請前往步驟 4。	問題已解決。

動作	是	否
<p><b>步驟 4</b></p> <p><b>a</b> 讓成像組件中的碳粉均勻分佈。</p> <ol style="list-style-type: none"> <li>1 先取出碳粉匣，然後取出成像組件。</li> <li>2 用力搖晃成像組件。</li> </ol> <p><b>警告—潛在損害：</b>成像組件直接暴露在光線下的時間不宜超過 10 分鐘。曝露在光線下太久，會導致列印品質發生問題。</p> <ol style="list-style-type: none"> <li>3 先重新安裝成像組件，然後再重新安裝碳粉匣。</li> </ol> <p><b>b</b> 重新傳送列印工作。</p> <p>列印文件上出現垂直空隙嗎？</p>	<p>請聯絡<a href="#">技術支援</a>。</p> <p><b>請注意：</b>可能是雷射掃描組件有瑕疵。</p>	<p>問題已解決。</p>

### 列印文件上出現碳粉斑點

動作	是	否
<p>更換成像組件，然後重新傳送列印工作。</p> <p>列印文件上出現碳粉斑點嗎？</p>	<p>請聯絡<a href="#">技術支援</a>。</p>	<p>問題已解決。</p>

### 碳粉脫落

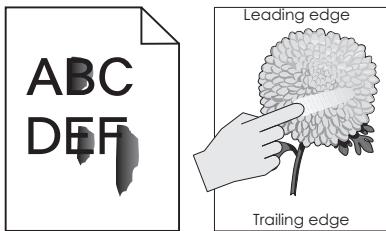

動作	是	否
<p><b>步驟 1</b></p> <p>從印表機控制面板上的「紙張」功能表，檢查紙張類型、材質和重量。</p> <p>紙張類型、材質及重量符合載入紙匣組件中的紙張嗎？</p>	<p>請前往<b>步驟 2</b>。</p>	<p>從紙匣組件設定中指定紙張類型、材質及重量，以符合載入紙匣組件中的紙張。</p>
<p><b>步驟 2</b></p> <p>重新傳送列印工作。</p> <p>碳粉仍會脫落嗎？</p>	<p>請聯絡<a href="#">技術支援</a>，或聯絡您的 Dell 印表機經銷商。</p>	<p>問題已解決。</p>



### 列印密度不均勻

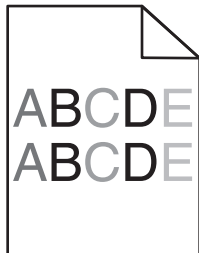

動作	是	否
更換成像組件，然後重新傳送列印工作。	請聯絡 <a href="#">技術支援</a> 。	問題已解決。
列印密度不均勻嗎？		

### Embedded Web Server (內嵌式 Web 伺服器) 未開啓

動作	是	否
<p><b>步驟 1</b></p> <p><b>a</b> 開啓印表機電源。</p> <p><b>b</b> 開啓 Web 瀏覽器，然後輸入印表機 IP 位址。</p> <p><b>c</b> 按下 <b>Enter</b>。</p> <p>Embedded Web Server (內嵌式 Web 伺服器) 開啓了嗎？</p>	問題已解決。	請前往步驟 2。
<p><b>步驟 2</b></p> <p>確認印表機 IP 位址正確無誤。</p> <p><b>a</b> 檢視印表機 IP 位址：</p> <ul style="list-style-type: none"> <li>從 Network/Ports (網路/連接埠) 功能表中的 TCP/IP 區段</li> <li>只要列印網路設定頁或功能表設定頁，即可找到 TCP/IP 區段。</li> </ul> <p><b>請注意：</b> IP 位址會以四組以英文句點隔開的號碼呈現，例如： 123.123.123.123。</p> <p><b>b</b> 開啓 Web 瀏覽器，然後輸入 IP 位址。</p> <p><b>請注意：</b> 視網路設定而定，您可能需要在印表機 IP 位址前面輸入「<b>https://</b>」以取代「<b>http://</b>」，來存取 Embedded Web Server (內嵌式 Web 伺服器)。</p> <p><b>c</b> 按下 <b>Enter</b>。</p> <p>Embedded Web Server (內嵌式 Web 伺服器) 開啓了嗎？</p>	問題已解決。	請前往步驟 3。

動作	是	否
<p><b>步驟 3</b> 檢查網路能否運作。</p> <p><b>a</b> 列印網路設定頁。</p> <p><b>b</b> 檢查網路設定頁上的第一個區段，確認狀態為 <b>Connected</b>（已連線）。</p> <p><b>請注意：</b>若狀態為 <b>Not Connected</b>（未連接），表示連線處於間歇性狀態，或網路電纜可能有瑕疵。請聯絡系統支援人員尋求解決方案，然後列印其他網路設定頁。</p> <p><b>c</b> 開啓 Web 瀏覽器，然後輸入印表機 IP 位址。</p> <p><b>d</b> 按下 <b>Enter</b>。</p> <p>Embedded Web Server（內嵌式 Web 伺服器）開啓了嗎？</p>	問題已解決。	請前往步驟 4。
<p><b>步驟 4</b> 檢查印表機和列印伺服器的電纜連線是否接妥。</p> <p><b>a</b> 適當連接電纜。如需其他資訊，請參閱印表機隨附的安裝說明文件。</p> <p><b>b</b> 開啓 Web 瀏覽器，然後輸入印表機 IP 位址。</p> <p><b>c</b> 按下 <b>Enter</b>。</p> <p>Embedded Web Server（內嵌式 Web 伺服器）開啓了嗎？</p>	問題已解決。	請前往步驟 5。
<p><b>步驟 5</b> 暫時停用 Web Proxy 伺服器。</p> <p>Proxy 伺服器可能會阻擋或限制您存取特定的網站，包括 Embedded Web Server（內嵌式 Web 伺服器）在內。</p> <p>Embedded Web Server（內嵌式 Web 伺服器）開啓了嗎？</p>	問題已解決。	請聯絡您的系統支援人員。

## 聯絡技術支援中心

當您電洽技術支援中心時，請說明您遇到的問題、出現在印表機顯示幕上的訊息，以及您在尋找解決方案時已採取的疑難排解步驟。

您必須知道您的印表機型號類型和維修服務標籤號碼或快速服務代碼。如需其他資訊，請參閱印表機頂層前蓋內或印表機背面的標籤。維修服務標籤號碼也會列在功能表設定頁上。

如需其他資訊，請檢查 Dell 支援網站，網址如下：[www.dell.com/support/printers](http://www.dell.com/support/printers)。

# 附錄

## Dell 技術支援政策

由技術人員提供您協助的技術支援，有賴客戶在疑難排解程序中的協同合作和充分參與，並提供作業系統的恢復、應用程式軟硬體驅動程式（仍保留 Dell 出貨時的原始預設配置），以及適當印表機功能的驗證，和所有 Dell 安裝的硬體。除了這項技術人員提供您協助的技術支援外，您還可以從 Dell Support（Dell 支援）取得線上技術支援。此外，您也可以購買額外的技術支援選項。

針對印表機和任何 Dell 安裝的軟體和週邊裝置，Dell 提供部分的技術支援服務。其他廠商軟體和週邊裝置則由原始製造商負責提供支援，包括那些透過 Software & Peripherals（軟體與週邊裝置）(DellWare)、ReadyWare 和 Custom Factory Integration（工廠客製化整合服務）(CFI/DellPlus) 所購買及（或）安裝的項目。

## 聯絡 Dell

您可以存取 Dell 支援網站，網址為：[www.dell.com/support/printers](http://www.dell.com/support/printers)。

您可以使用以下網址，透過電子方式聯絡 Dell：

- 全球資訊網  
[www.dell.com/](http://www.dell.com/)  
[www.dell.com/ap/](http://www.dell.com/ap/)（限亞洲/太平洋國家/地區）  
[www.dell.com/jp/](http://www.dell.com/jp/)（限日本地區）  
[www.euro.dell.com](http://www.euro.dell.com)（限歐洲地區）  
[www.dell.com/la/](http://www.dell.com/la/)（限拉丁美洲及加勒比海國家/地區）  
[www.dell.ca](http://www.dell.ca)（限加拿大地區）
- 匿名檔案傳輸通訊協定 (Anonymous file transfer protocol, FTP)  
[ftp.dell.com](ftp://ftp.dell.com)  
登入為使用者:匿名，並使用您的電子郵件位址作為密碼。
- 電子支援服務  
[mobile\\_support@us.dell.com](mailto:mobile_support@us.dell.com)  
[support@us.dell.com](mailto:support@us.dell.com)  
[la-techsupport@dell.com](mailto:la-techsupport@dell.com)（限拉丁美洲及加勒比海國家/地區）  
[apsupport@dell.com](mailto:apsupport@dell.com)（限亞洲/太平洋國家/地區）  
[support.jp.dell.com](mailto:support.jp.dell.com)（限日本地區）  
[support.euro.dell.com](mailto:support.euro.dell.com)（限歐洲地區）
- 電子配額服務  
[apmarketing@dell.com](mailto:apmarketing@dell.com)（限亞洲/太平洋國家/地區）  
[sales\\_canada@dell.com](mailto:sales_canada@dell.com)（限加拿大地區）

## 保固與退貨政策

Dell Inc. (以下簡稱「Dell」) 所製造硬體產品之零組件，不論是全新或等同全新的製品，全部符合工業實作標準。如需有關您印表機的 Dell 保固資訊，請參閱 *Product Information Guide* (產品資訊指南)。

# 索引

## 符號

- 「經濟省電模式」設定 75
- 「睡眠」模式調整 76

## A

- AirPrint 使用 44
- AppleTalk 功能表 60

## D

- Dell 行動列印 使用 44

## E

- Embedded Web Server—  
Security: Administrator's Guide  
(內嵌式 Web 伺服器 — 安全性：管理者手冊)  
尋找位置 80
- Embedded Web Server (內嵌式 Web 伺服器)  
功能 11  
存取 11  
存取遠端控制面板 88  
使用 11  
將設定複製至其他印表機 90  
無法存取 137

## I

- IPv6 功能表 59

## P

- PCL 模擬模式功能表 72
- PostScript 功能表 72

## S

- SMTP 設定功能表 62

## T

- TCP/IP 功能表 58

## U

- USB 連接埠 16

## W

- Wireless Setup Utility (無線設定公用程式)  
使用 20

## X

- XPS 功能表 72

## 一劃

- 乙太網路  
準備設定乙太網路列印 18
- 乙太網路設定  
準備 18
- 乙太網路連接埠 16

## 四劃

- 不良的快閃記憶體 [51] 105
- 不適用的紙張 36
- 公用程式功能表 71
- 支援的紙張尺寸 40
- 支援的紙張類型和重量 41
- 文件，列印  
從 Macintosh 43  
從 Windows 43

## 五劃

- 出版品  
尋找位置 6
- 出紙槽已滿。請移除紙張。 103
- 出現空隙 135
- 出現垂直空隙 135
- 出現條紋 135
- 出廠預設值，回復 90
- 功能表  
AppleTalk 60  
IPv6 59  
PCL 模擬模式 72  
PostScript 72  
SMTP 設定功能表 62  
TCP/IP 58  
XPS 72  
公用程式 71  
在「本端印表機設定公用程式」  
中 11  
安全稽核日誌 63  
自訂類型 54  
作用中 NIC 56

- 品質 70
  - 紙張尺寸/類型 48
  - 紙張材質 50
  - 紙張重量 52
  - 配置多用途送紙器 50  
清單 47  
設定 68  
設定日期和時間 63  
通用尺寸設定 55  
報告 55  
替代尺寸 50  
無線 60  
載入的紙張類型 53  
預設來源 47  
網路 [x] 56  
網路卡 57  
網路報告 57  
標準 USB 61  
標準網路 56  
輸出處理 69  
功能表清單 47  
功能表設定  
載入至多台印表機 90  
功能表設定頁  
列印 22
  - 卡片  
提示 37  
載入，多用途送紙器 29
  - 可用的內接式選購品 12
  - 平行埠 16
  - 平行埠已停用 [56] 109
  - 本端印表機設定公用程式  
安裝 17  
使用 11
- ## 六劃
- 休眠逾時  
設定 77
  - 再生紙  
使用 37
  - 列印  
功能表設定頁 22  
字型範例清單 45  
使用 AirPrint 從行動裝置 44  
使用 Dell 行動列印從行動裝置 44  
從 Macintosh 43  
從 Windows 43

- 網路設定頁 22
- 列印工作
  - 取消, 從電腦 45
  - 從印表機控制面板取消 45
- 列印不規則頁面 127
- 列印文件 43
- 列印文件上出現重複列印瑕疵 128
- 列印文件上出現帶斑紋的水平線條 132
- 列印文件上出現帶斑紋的垂直線條 133
- 列印品質疑難排解
  - 白色條紋 135
  - 列印不規則頁面 127
  - 列印文件上出現水平空隙 134
  - 列印文件上出現灰色調背景 124
  - 列印文件上出現重複列印瑕疵 128
  - 列印文件上出現帶斑紋的水平線條 132
  - 列印文件上出現陰影影像 123
  - 列印文件上出現碳粉斑點 136
  - 列印色澤太淡 129
  - 列印色澤太濃 128
  - 列印歪斜 131
  - 列印密度不均勻 137
  - 印表機印出純黑色頁面 131
  - 字元的邊緣出現鋸齒狀 121
  - 空白頁 122
  - 頁面或影像遭到削減 122
  - 專用透明投影膠片列印品質不佳 132
  - 帶斑紋的垂直線條 133
  - 碳粉脫落 136
- 列印密度不均勻 137
- 列印疑難排解
  - 大型工作無法逐份列印 120
  - 工作列印在錯誤的紙張上 119
  - 工作從錯誤的紙匣組件列印 119
  - 工作無法列印 117
  - 列印工作所花的時間比預期時間長 118
  - 列印輸出的邊界錯誤 125
  - 印出錯誤的字元 119
  - 夾住的頁面沒有重新列印 116
  - 紙張扭曲 126
  - 減速列印 118
  - 無法連結紙匣組件 119
  - 發生非預期的換頁 120
  - 經常發生夾紙 115
- 列印驅動程式
  - 硬體選購品, 新增 18
- 印表機 17
  - 空間下限 7
  - 配置 8
  - 移動 7, 87
  - 運送 87
  - 選取放置地點 7
- 印表機印出空白頁 122
- 印表機安全性
  - 相關資訊 80
- 印表機的外部
  - 清潔 81
- 印表機重新啓動。請檢查最後一個工作。 109
- 印表機訊息
  - 不良的快閃記憶體 [51] 105
  - 出紙槽已滿。請移除紙張。 103
  - 平行埠已停用 [56] 109
  - 印表機重新啓動。請檢查最後一個工作。 109
  - 在 [紙張來源] 中載入 [自訂字串] [列印方向] 106
  - 在 [紙張來源] 中載入 [自訂類型名稱] [列印方向] 106
  - 在 [紙張來源] 中載入 [紙張尺寸] [列印方向] 106
  - 在 [紙張來源] 中載入 [紙張類型] [紙張尺寸] [列印方向] 107
  - 在多功能送紙器中載入 [自訂字串] [列印方向] 107
  - 在多功能送紙器中載入 [自訂類型名稱] [列印方向] 107
  - 在多功能送紙器中載入 [紙張尺寸] [列印方向] 107
  - 在多功能送紙器中載入 [紙張類型] [紙張尺寸] [列印方向] 108
  - 成像組件不足 [84.xy] 105
  - 成像組件即將不足 [84.xy] 105
  - 成像組件快用完了, 預估還剩餘 [x] 頁 [84.xy] 106
  - 夾紙, [x] 號紙匣組件 [24y.xx] 101
  - 夾紙, 多功能送紙器 [250.xx] 101
  - 夾紙, 前門 [20y.xx] 94
  - 夾紙, 後門 [20y.xx] 97
  - 夾紙, 標準出紙槽 [20y.xx] 98
  - 快閃記憶體已滿 [52] 105
  - 快閃記憶體未格式化 [53] 105
  - 更換不支援的成像組件 [32.xy] 111
  - 更換不支援的碳粉匣 [32.xy] 111
  - 更換碳粉匣, 印表機使用區域不符 [42.xy] 110
  - 非 Dell [耗材類型], 請參閱用戶手冊 [33.xy] 109
  - 後端 USB 連接埠已停用 [56] 110
  - 重新安裝找不到或沒有回應的成像組件 [31.xy] 111
  - 重新安裝找不到或沒有回應的碳粉匣 [31.xy] 110
  - 紙匣組件太多。請移除部份紙匣組件。 [58] 111
  - 紙張太短 [34] 109
  - 記憶體已滿 [38] 108
  - 記憶體不足, 未儲存任何資源 [35] 108
  - 將 [紙張來源] 變更為 [自訂字串]。載入 [列印方向]。 104
  - 將 [紙張來源] 變更為 [自訂類型名稱]。載入 [列印方向]。 104
  - 將 [紙張來源] 變更為 [紙張尺寸]。載入 [列印方向]。 104
  - 將 [紙張來源] 變更為 [紙張類型] [紙張尺寸]。載入 [列印方向]。 104
  - 插入 [x] 號紙匣組件 106
  - 無法重新組快閃記憶體 [37] 103
  - 無法逐份列印大型文件 [37] 103
  - 碳粉匣即將不足 [88.xy] 103
  - 碳粉匣碳粉不足 [88.xy] 103
  - 碳粉匣碳粉快用完了, 預估還剩餘 [x] 頁 [88.xy] 103
  - 管理 88
  - 網路錯誤, 連接埠 [x] [54] 108
  - 網路錯誤, 標準連接埠 [54] 108
  - 複雜頁面可能發生列印錯誤 [39] 105
  - 請更換成像組件, 預估還剩餘 0 頁 [84.xy] 110
  - 請更換碳粉匣, 預估還剩餘 0 頁 [88.xy] 110
  - 關上前門 104
- 印表機配置
  - 已配置的型號 8
  - 基本機種 8
- 印表機問題, 解決基本的 112

印表機控制面板  
 出廠預設值, 回復 90  
 使用 10  
 按鈕 10  
 指示燈 10  
 睡眠按鈕指示燈 10  
 印表機控制面板個人識別碼  
 建立 91  
 印表機資訊  
 尋找位置 6  
 印表機選購品疑難排解  
 紙匣組件問題 114  
 偵測不到內接式選購品 114  
 回收利用  
 Dell 產品 78  
 回復出廠預設值 90  
 在 [紙張來源] 中載入 [自訂字串]  
 [列印方向] 106  
 在 [紙張來源] 中載入 [自訂類型名稱]  
 [列印方向] 106  
 在 [紙張來源] 中載入 [紙張尺寸]  
 [列印方向] 106  
 在 [紙張來源] 中載入 [紙張類型]  
 [紙張尺寸] [列印方向] 107  
 在多用途送紙器中載入 [自訂字串]  
 [列印方向] 107  
 在多用途送紙器中載入 [自訂類型名稱]  
 [列印方向] 107  
 在多用途送紙器中載入 [紙張尺寸]  
 [列印方向] 107  
 在多用途送紙器中載入 [紙張類型]  
 [紙張尺寸] [列印方向] 108  
 多用途送紙器  
 載入 29  
 字型範例清單, 列印 45  
 存取「狀態監視器中心」 88  
 存取控制板 12  
 存取遠端控制面板  
 Embedded Web Server (內嵌式 Web 伺服器) 88  
 存放  
 紙張 39  
 耗材 82  
 安全資訊 5  
 安全稽核日誌功能表 63  
 安全鎖 79  
 安全鎖, 安全 79  
 安裝  
 選購性紙匣組件 15  
 安裝印表機 17  
 安裝軟體  
 本端印表機設定公用程式 17

安裝選購卡 13  
 安裝選購性紙匣組件 15  
 自訂紙張類型  
 指定 33  
 配置 33  
 自訂類型功能表 54  
 行動裝置  
 從其中列印 44  
 七劃  
 成像組件  
 更換 84  
 成像組件不足 [84.xy] 105  
 成像組件即將不足 [84.xy] 105  
 成像組件快用完了, 預估還剩餘  
 [x] 頁 [84.xy] 106  
 作用中 NIC 功能表 56  
 夾紙  
 存取 93  
 瞭解訊息 93  
 避免 92  
 夾紙, 清除  
 在 1 號紙匣組件中 101  
 在 2 號紙匣組件中 101  
 在前門後面 94  
 在後門後面 97  
 在標準出紙槽中 98  
 在雙面列印裝置區中 99  
 多用途送紙器 101  
 夾紙, [x] 號紙匣組件  
 [24y.xx] 101  
 夾紙, 多用途送紙器  
 [250.xx] 101  
 夾紙, 前門 [20y.xx] 94  
 夾紙, 後門 [20y.xx] 97  
 夾紙, 標準出紙槽 [20y.xx] 98  
 夾紙, 請拉出 1 號紙匣組件。將  
 藍色活板往下推。[23y.xx] 99  
 快閃記憶體已滿 [52] 105  
 快閃記憶體未格式化 [53] 105  
 更換  
 成像組件 84  
 碳粉匣 83  
 更換不支援的成像組件  
 [32.xy] 111  
 更換不支援的碳粉匣 [32.xy] 111  
 更換碳粉匣, 印表機使用區域不  
 符 [42.xy] 110

## 八劃

使用  
 無線設定助手 21  
 使用 Embedded Web Server (內  
 嵌式 Web 伺服器) 11  
 使用 Wireless Setup Utility (無  
 線設定公用程式) 20  
 使用「排程電源模式」 77  
 取消列印工作  
 從印表機控制面板 45  
 從電腦 45  
 狀態監視器中心  
 存取 88  
 非 Dell [耗材類型], 請參閱用戶  
 手冊 [33.xy] 109  
 非揮發性記憶體 79  
 清除 80

## 九劃

信封  
 用法提示 38  
 載入, 多用途送紙器 29  
 信封使用提示 38  
 信頭紙  
 用法提示 39  
 載入, 多用途送紙器 29  
 品質功能表 70  
 建立印表機控制面板個人識別  
 碼 91  
 後端 USB 連接埠已停用  
 [56] 110  
 按鈕配置方法  
 使用 20  
 指定自訂紙張類型 33  
 訂購耗材  
 使用「印表機主畫面」 82  
 重新安裝找不到或沒有回應的成  
 像組件 [31.xy] 111  
 重新安裝找不到或沒有回應的碳  
 粉匣 [31.xy] 110

## 十劃

個人識別碼方法  
 使用 20  
 紙匣組件  
 連結 32  
 解除連結 32  
 載入 25  
 紙匣組件太多。請移除部份紙匣  
 組件。[58] 111

## 紙張

- 不適用的 36, 37
- 再生紙 37
- 存放 39
- 信頭紙 36
- 特性 35
- 通用尺寸設定 24
- 載入, 多用途送紙器 29
- 預印紙張規格 36
- 選取 36
- 紙張太短 [34] 109
- 紙張尺寸
  - 印表機支援的 40
  - 設定 23
- 紙張尺寸/類型功能表 48
- 紙張材質功能表 50
- 紙張重量功能表 52
- 紙張訊息
  - 夾紙, 請拉出 1 號紙匣組件。將藍色活板往下推。[23y.xx] 99
- 紙張類型
  - 印表機支援的 41
  - 設定 23
  - 載入位置 41
  - 雙面列印支援 41
- 耗材
  - 存放 82
  - 訂購 82
  - 檢查狀態 81
- 耗材訂購公用程式
  - 訂購耗材 82
- 耗材通知
  - 配置 89
- 記憶體
  - 安裝在印表機中的類型 79
- 記憶體已滿 [38] 108
- 記憶體不足, 未儲存任何資源 [35] 108
- 送紙疑難排解
  - 清除夾紙後仍出現夾紙訊息 116
- 配置
  - 印表機 8
  - 多台印表機 90
  - 耗材通知, 成像組件 89
  - 耗材通知, 碳粉匣 89
- 配置多用途送紙器功能表 50
- 配置自訂紙張類型 33
- 配置耗材通知 89
- 配置資訊
  - 無線網路 19

## 十一劃

- 專用透明投影膠片
  - 提示 39
  - 載入, 多用途送紙器 29
- 將 [紙張來源] 變更為 [自訂字串]。載入 [列印方向]。 104
- 將 [紙張來源] 變更為 [自訂類型名稱]。載入 [列印方向]。 104
- 將 [紙張來源] 變更為 [紙張尺寸]。載入 [列印方向]。 104
- 將 [紙張來源] 變更為 [紙張類型] [紙張尺寸]。載入 [列印方向]。 104
- 控制板
  - 存取 12
- 控制面板, 印表機
  - 使用 10
  - 按鈕 10
  - 指示燈 10
  - 睡眠按鈕指示燈 10
- 排程電源模式
  - 使用 77
- 清除非揮發性記憶體 80
- 清除揮發性記憶體 79
- 清潔
  - 印表機的外部 81
- 清潔印表機 81
- 移動印表機 7, 87
- 設定
  - TCP/IP 位址 58
  - 紙張尺寸 23
  - 紙張類型 23
  - 通用紙張尺寸 24
  - 設定「休眠逾時」 77
  - 設定日期和時間功能表 63
  - 設定功能表 68
- 軟體
  - 狀態訊息管理程式 88
  - 狀態監視器中心 88
  - 耗材訂購公用程式 82
- 通用尺寸設定功能表 55
- 通用紙張尺寸
  - 設定 24
- 連接到無線網路
  - 使用 Embedded Web Server (內嵌式 Web 伺服器) 21
  - 使用「按鈕配置 (PBC)」方法 20
  - 使用「個人識別碼 (PIN)」方法 20
- 連接電纜 16

連結紙匣組件 32

## 十二劃

- 剩餘頁數
  - 預估 81
- 報告
  - 檢視 89
- 報告功能表 55
- 尋找更多印表機相關資訊 6
- 插入 [x] 號紙匣組件 106
- 提示
  - 卡片 37
  - 有關使用信封 38
  - 有關使用標籤 38
  - 信頭紙 39
  - 專用透明投影膠片 39
- 揮發性
  - 聲明 79
- 揮發性記憶體 79
  - 清除 79
- 揮發性聲明 79
- 替代尺寸功能表 50
- 無法重組快閃記憶體 [37] 103
- 無法逐份列印大型文件 [37] 103
- 無法開啓 Embedded Web Server (內嵌式 Web 伺服器) 137
- 無線功能表 60
- 無線設定助手
  - 使用 21
- 無線網路
  - 配置資訊 19
- 無線網路設定
  - 使用 Embedded Web Server (內嵌式 Web 伺服器) 21
- 硬體選購品, 新增
  - 列印驅動程式 18
- 十三劃
  - 新增硬體選購品
    - 列印驅動程式 18
  - 準備將印表機安裝在乙太網路上 18
  - 節能設定
    - 「睡眠」模式 76
    - 休眠逾時 77
    - 排程電源模式 77
    - 經濟省電模式 75
  - 解除連結紙匣組件 32
  - 載入
    - 多用途送紙器 29
    - 紙匣組件 25



載入的紙張類型功能表 53

載入標準紙匣組件 25

載入選購性紙匣組件 25

運送印表機 87

電纜

USB 16

乙太網路 16

平行 16

零件

檢查狀態 81

預設來源功能表 47

## 十四劃

疑難排解

無法開啓 Embedded Web Server (內嵌式 Web 伺服器) 137

解決基本的印表機問題 112

檢查未回應的印表機 112

聯絡技術支援中心 138

疑難排解, 列印

大型工作無法逐份列印 120

工作列印在錯誤的紙張上 119

工作從錯誤的紙匣組件列  
印 119

工作無法列印 117

列印工作所花的時間比預期時間  
長 118

列印輸出的邊界錯誤 125

印出錯誤的字元 119

夾住的頁面沒有重新列印 116

紙張扭曲 126

減速列印 118

無法連結紙匣組件 119

發生非預期的換頁 120

經常發生夾紙 115

疑難排解, 列印品質

列印不規則頁面 127

列印文件上出現水平空隙 134

列印文件上出現灰色調背  
景 124

列印文件上出現重複列印瑕  
疵 128

列印文件上出現帶斑紋的水平線  
條 132

列印文件上出現陰影影像 123

列印文件上出現碳粉斑點 136

列印色澤太淡 129

列印色澤太濃 128

列印歪斜 131

列印密度不均勻 137

印表機印出純黑色頁面 131

字元的邊緣出現鋸齒狀 121

空白頁 122

頁面上有白色條紋 135

頁面或影像遭到削減 122

專用透明投影膠片列印品質不  
佳 132

帶斑紋的垂直線條 133

碳粉脫落 136

疑難排解, 印表機選購品

紙匣組件問題 114

偵測不到內接式選購品 114

疑難排解, 送紙

清除夾紙後仍出現夾紙訊  
息 116

疑難排解, 顯示幕

印表機顯示幕一片空白 113

碳粉匣

更換 83

碳粉匣即將不足 [88.xy] 103

碳粉匣碳粉不足 [88.xy] 103

碳粉匣碳粉快用完了, 預估還剩  
餘 [x] 頁 [88.xy] 103

碳粉明暗度

調整 43

管理印表機訊息 88

綠色環保設定

休眠逾時 77

排程電源模式 77

經濟省電模式 75

網路 [x] 功能表 56

網路卡功能表 57

網路設定頁

列印 22

網路報告功能表 57

網路錯誤, 連接埠 [x] [54] 108

網路錯誤, 標準連接埠 [54] 108

遠端控制面板

使用 Embedded Web Server  
(內嵌式 Web 伺服器) 88

## 十五劃

標準 USB 功能表 61

標準出紙槽, 使用 24

標準紙匣組件

載入 25

標準網路功能表 56

標籤, 紙張

用法提示 38

複雜頁面可能發生列印錯誤  
[39] 105

請更換成像組件, 預估還剩餘 0  
頁 [84.xy] 110

請更換碳粉匣, 預估還剩餘 0 頁  
[88.xy] 110

調整「睡眠」模式 76

調整碳粉明暗度 43

## 十六劃

擋紙器, 使用 24

機密資料

安全相關資訊 80

輸出處理功能表 69

選取印表機放置地點 7

選取紙張 36

選購卡

安裝 13

選購性紙匣組件

安裝 15

載入 25

選購品

記憶卡 12

## 十七劃

檢查未回應的印表機 112

檢查零件及耗材狀態 81

檢視

報告 89

環境設定

「睡眠」模式 76

休眠逾時 77

排程電源模式 77

經濟省電模式 75

聯絡技術支援中心 138

避免夾紙 39, 92

## 十九劃

關上前門 104

## 二十三劃

顯示幕疑難排解

印表機顯示幕一片空白 113